

## witryny cukiernicze

Ellada	2
Ellada Neutralna	4
Ellada Tower	6
Jerry	8
Rollada	10
Mariarosa	12
Rolando	14
Lynx	16
Dalia	18
Dalia CT	20
Marietta	22
Estera	24
Pavlo	26
Camil	28
Apollo	30
Apollo X	32
Ricardo	34

## regaly piekarnicze

Noe	36
Natan	38

## witryny chłodnicze

IZI	40
Carmen	42
Carmen LS	44
Carmen XL	46
Carmen Self Service	48
Carmen GN	50
Carmen Bemar	52
Dorotea	54
Ofelia	56
Wega Grawitacja	58
Wega Wentylacja	60
Egida	62

## szafy chłodnicze

Selena	64
Westa	66
Luna	68

## regaly chłodnicze

Vermello	70
Vermello Mini	72
Virtus	74
Romeo	76
Syriusz	78
Naos	80
Regulus	82
Helion	84

## stoliki kasowe

LS-R1/C5 Ellada LS	86
LS-R11/C Estera LS	88
LS-R8 Carmen LS	90
LS Dorotea	92
LS-R7 Ofelia LS	94
LS-R1/E2 Egida LS	96
LS-R6/B Wega LS	98

## stoły chłodnicze

Modena	100
--------	-----

# ELLADA



+5/+15 °C



ELLADA



ELLADA OF-SD

Zdjęcia zawierają elementy opcji dodatkowych

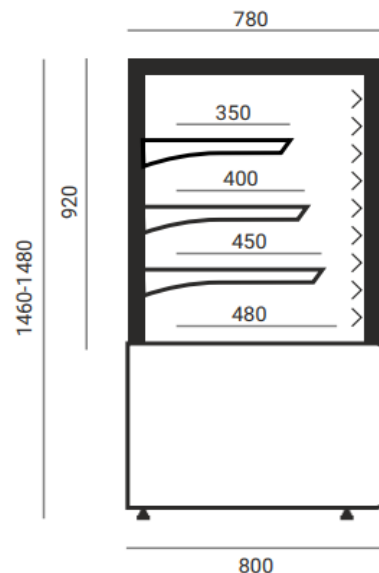

ELLADA

Nazwa	Długość [mm]	Poj. użyt. [dm <sup>3</sup> ]	Pow. półek [m <sup>2</sup> ]	Cena netto PLN
<b>ELLADA (PLUG-IN)</b>				
Ellada 750	730*/750**	220	1,1	10 335
Ellada 970	950*/970**	280	1,5	11 090
Ellada 1360	1340*/1360**	410	2,2	13 071
Ellada P 750(pralina)	730*/750**	220	1,1	11 124
Ellada P 970(pralina)	950*/970**	280	1,5	12 096
Ellada P 1360(pralina)	1340*/1360**	410	2,2	14 223
Ellada OF-SD 970	950*/970**	280	1,5	10 735
Ellada OF-SD 1360	1340*/1360**	410	2,2	12 372
Ellada NZ	1290*/1300*	370	2,1	19 972
ElladaWO 750	730*/750**	170	0,85	10 221
ElladaWO 970	950*/970**	210	1,2	10 525
ElladaWO 1360	1340*/1360**	280	1,7	12 264
ElladaWO OF-SD 970	950*/970**	210	1,2	10 740
Ellada WO OF-SD 1360	1340*/1360**	280	1,7	11 815

### ELLADA (REMOTE)\*\*\*

Ellada 750 ZZ	730*/750**	220	1,1	9 042
Ellada 970 ZZ	950*/970**	280	1,5	9 619
Ellada 1360 ZZ	1340*/1360**	410	2,2	11 533
Ellada NZ ZZ	1290*/1300*	370	2,1	18 358
ElladaWO 750 ZZ	730*/750**	170	0,85	8 928
ElladaWO 970 ZZ	950*/970**	210	1,2	9 170
ElladaWO 1360 ZZ	1340*/1360**	280	1,7	10 903

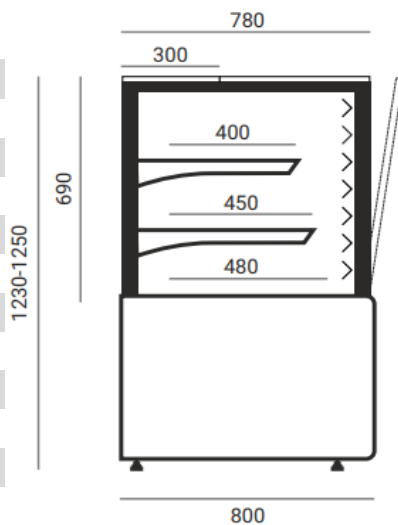

ELLADA WO

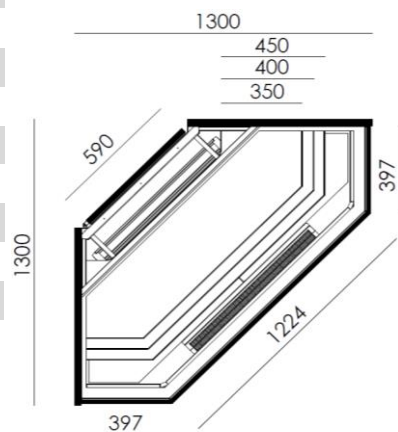

ELLADA NZ

\*Dla wersji z bokami z płyty wiórowej laminowanej oraz dla wersji bez boków (standard)

\*\* Dla wersji z bokami z płyty MDF

\*\*\*Ceny urządzeń pod agregat zewnętrzny nie zawierają kosztów zaworów, agregatów, montażu.

Wyposażenie standardowe	ELLADA (PLUG-IN)	ELLADA (REMOTE)	ELLADA P (pralina)	ELLADA OF- SD
przystosowane do zabudowy indywidualnej	+	+	+	+
agregat chłodniczy wewnętrzny z ekologicznym czynnikiem R290	+	-	+	+
chłodzenie dynamiczne z automatycznym odszranianiem	+	+	+	+
szyby zespolone z sitodrukiem czarnym	+	+	+	+
stelaż wewnętrzny malowany proszkowo kolor: srebrny lub czarny	+	+	+	+
uchyłna szyba frontowa	+	+	+	-
półki ekspozycyjne szklane z regulacją wysokości oraz kąta zawieszenia	+	+	+	+
tylne drzwi przesuwne z szyb zespolonych (w ELLADA 750 drzwi rozwierne z możliwością wyboru kierunku otwierania)	+	+	+	+
frontowe drzwi przesuwne z szyb zespolonych zamiast szyby uchylnej	-	-	-	+
elektroniczny regulator temperatury z cyfrowym wyświetlaczem	+	+	+	+
automatyczne odparowanie kondensatu	+	-	+	+
oświetlenie LED górne, pionowe i pod każdą półką	+	+	+	+
Zakres temperatury pracy +10°C ÷ +15°C (system kontroli wilgotności oraz grzałki osuszające)	-	-	+	-
ogranicznik zapobiegający wypadaniu tacek	+	+	+	+

Opcje	Ellada 750	Ellada 970	Ellada 1360	Ellada NZ	
	cena netto	cena netto	cena netto	cena netto	
obudowa MDF kolor biały lub czarny	1270	1324	1398	1860	PLN/kpl.
bok zamykający MDF	517	517	517	517	PLN/szt.
obudowa z płyty laminowanej	523	530	536	789	PLN/kpl.
bok zamykający z płyty laminowanej	139	139	139	139	PLN/szt.
obudowa z płyty akrylowej	698	726	752	1049	PLN/kpl.
bok zamykający z płyty akrylowej	206	206	206	206	PLN/szt.
front z blachy malowanej proszkowo	276	286	301	586	PLN/kpl.
bok zamykający z blachy malowanej proszkowo	287	287	287	287	PLN/szt.
system kontroli wilgotności oraz grzałki osuszające (higrostat)	748	748	748	748	PLN/kpl.
wtyczka angielska	21	21	21	21	PLN/szt.
zawór rozprężny	433	433	433	433	PLN/kpl.
witryna z zakresem temperatur +2°C÷ +15°C	293	293	293	293	PLN/kpl.
obudowa MDF w niestandardowym kolorze wg palety RAL	1709	1763	1837	2299	PLN/kpl.
obudowy z płyty w niestand. kolorze wg palety KRONOSPAN	769	802	834	1173	PLN/kpl.
bok z płyty w niestand. kolorze wg palety KRONOSPAN	230	230	230	230	PLN/szt.
dopł. niestandardowy kolor elementów metalowych	204	273	308	308	PLN/szt.
niestandardowy kolor sitodruku szyb (biały, popiel)	347	347	347	347	PLN/kpl.
listwa cenowa	36	47	65	75	PLN/kpl.
dno ze stali kwasoodpornej 0H18N9	71	75	116	172	PLN/kpl.
gniazdo elektryczne	77	77	77	77	PLN/szt.
zestaw kółek	166	166	166	166	PLN/kpl.
dodatkowa półka	223	288	404	-	PLN/szt.

# ELLADA NEUTRAL



ELLADA N



ELLADA N OF-SD



Zdjęcia zawierają elementy opcji dodatkowych

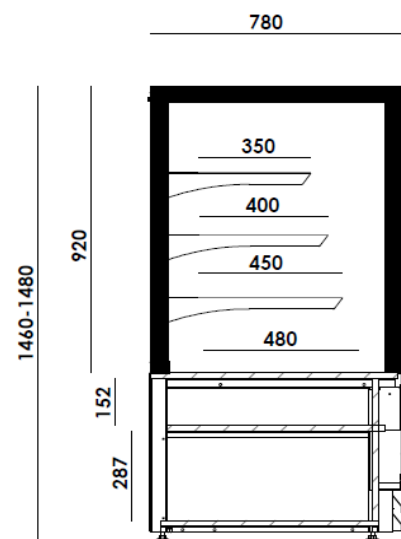

800

ELLADA N

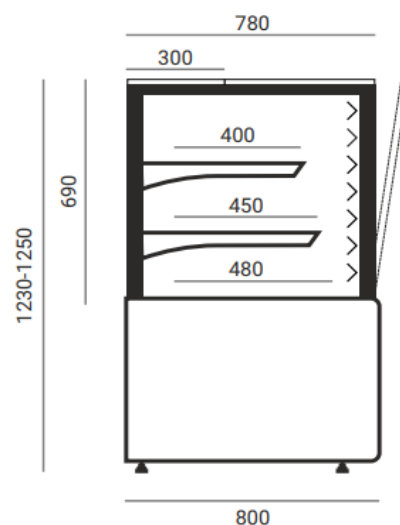

800

ELLADA N WO

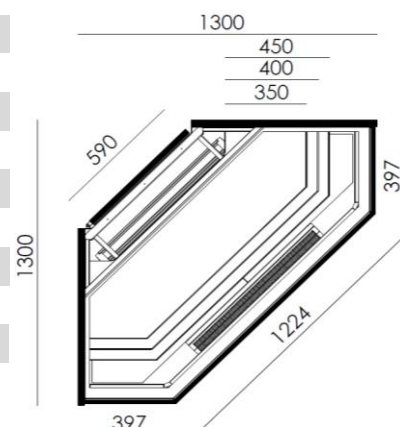

ELLADA N NZ

Nazwa	Długość [mm]	Poj. użyt. [dm <sup>3</sup> ]	Pow. półek [m <sup>2</sup> ]	Cena netto PLN
<b>ELLADA NEUTRALNA</b>				
Ellada N 750	730*/750**	220	1,1	8 009
Ellada N 970	950*/970**	280	1,5	8 508
Ellada N 1360	1340*/1360**	410	2,2	9 924
Ellada N OF-SD 970	950*/970**	280	1,5	8 172
Ellada N OF-SD 1360	1340*/1360**	410	2,2	9 401
Ellada N NZ	1290*/1300*	370	2,1	16 133
ElladaWO N 750	730*/750**	170	0,85	8 055
ElladaWON 970	950*/970**	210	1,2	8 126
ElladaWO N 1360	1340*/1360**	280	1,7	9 571
ElladaWO N OF-SD 970	950*/970**	210	1,2	7 778
Ellada WO N OF-SD 1360	1340*/1360**	280	1,7	9 179

\*Dla wersji z bokami z płyty wiórowej laminowanej oraz dla wersji bez boków (standard)

\*\* Dla wersji z bokami z płyty MDF

**Wyposażenie standardowe**

	ELLADA N	ELLADA N OF-SD
przystosowane do zabudowy indywidualnej	+	+
oświetlenie LED górne, pionowe i pod każdą półką	+	+
ogranicznik zapobiegający wypadaniu tacek	+	+
szyby zespolone z sitodrukiem czarnym	+	+
stelaż wewnętrzny malowany proszkowo kolor: srebrny lub czarny	+	+
uchylna szyba frontowa	+	-
półki ekspozycyjne szklane z regulacją wysokości oraz kąta zawieszenia	+	+
tylne drzwi przesuwne z szyb zespolonych (w ELLADA 750 drzwi rozwierne z możliwością wyboru kierunku otwierania)	+	+
frontowe drzwi przesuwne z szyb zespolonych zamiast szyby uchylnej	-	+
gniazdo elektryczne	+	+

**Opcje**

	Ellada N 750	Ellada N 970	Ellada N 1360	Ellada N NZ	
	cena netto	cena netto	cena netto	cena netto	
obudowa MDF kolor biały lub czarny	1270	1324	1398	1860	<b>PLN/kpl.</b>
bok zamykający MDF	517	517	517	517	<b>PLN/szt.</b>
obudowa z płyty laminowanej	523	530	536	789	<b>PLN/kpl.</b>
bok zamykający z płyty laminowanej	139	139	139	139	<b>PLN/szt.</b>
obudowa z płyty akrylowej	698	726	752	1049	<b>PLN/kpl.</b>
bok zamykający z płyty akrylowej	206	206	206	206	<b>PLN/szt.</b>
front z blachy malowanej proszkowo	276	286	301	586	<b>PLN/kpl.</b>
bok zamykający z blachy malowanej proszkowo	287	287	287	287	<b>PLN/szt.</b>
obudowa MDF w niestandardowym kolorze wg palety RAL	1709	1763	1837	2299	<b>PLN/kpl.</b>
wtyczka angielska	21	21	21	21	<b>PLN/szt.</b>
dopł. niestandardowy kolor elementów metalowych	204	273	308	308	<b>PLN/szt.</b>
obudowy z płyty w niestand. kolorze wg palety KRONOSPAN	769	802	834	1173	<b>PLN/kpl.</b>
bok z płyty w niestand. kolorze wg palety KRONOSPAN	230	230	230	230	<b>PLN/szt.</b>
listwa cenowa	36	47	65	75	<b>PLN/kpl.</b>
niestandardowy kolor sitodruku szyb (biały, popiel)	347	347	347	347	<b>PLN/kpl.</b>
zestaw kółek	166	166	166	166	<b>PLN/kpl.</b>
dodatkowa półka	223	288	404	-	<b>PLN/szt.</b>

**ELLADA TOWER**

+5/+15 °C

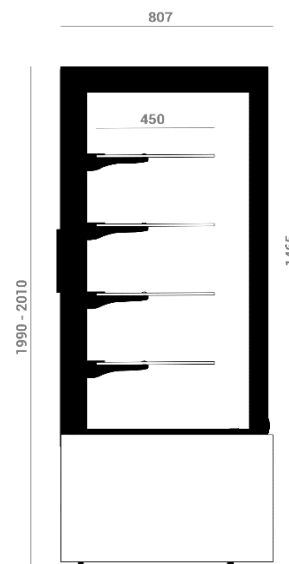

Zdjęcia zawierają elementy opcji dodatkowych

Nazwa	Długość [mm]	Poj. użyt. [dm <sup>3</sup> ]	Pow. półek [m <sup>2</sup> ]	Cena netto PLN
<b>ELLADA (PLUG-IN)</b>				
Ellada Tower	735*/760**	715	1,7	14 827
Ellada Tower OF-HD	735*/760**	715	1,7	13 908
<b>ELLADA (REMOTE)***</b>				
Ellada Tower ZZ	735*/760**	715	1,7	13 277
Ellada Tower OF-HD ZZ	735*/760**	715	1,7	13 277
<b>ELLADA (NEUTRALNA)</b>				
Ellada Tower N	735*/760**	715	1,7	12 145
Ellada Tower OF-HD N	735*/760**	715	1,7	12 145

\*Dla wersji z bokami z płyty wiórowej laminowanej oraz dla wersji bez boków (standard)

\*\* Dla wersji z bokami z płyty MDF

\*\*\*Ceny urządzeń pod agregat zewnętrzny nie zawierają kosztów zaworów, agregatów, montażu.

## Wyposażenie standardowe

	ELLADA TOWER (PLUG-IN)	ELLADA TOWER (REMOTE)	ELLADA TOWER OF-HD	ELLADA TOWER N
przystosowane do zabudowy indywidualnej	+	+	+	+
agregat chłodniczy wewnętrzny z ekologicznym czynnikiem R290	+	-	+	-
chłodzenie dynamiczne z automatycznym odszranianiem	+	+	+	-
szyby zespolone z sitodrukiem czarnym	+	+	+	+
stelaż wewnętrzny malowany proszkowo kolor: srebrny lub czarny	+	+	+	+
uchylna szyba frontowa	+	+	-	+
półki ekspozycyjne szklane z regulacją wysokości	+	+	+	+
tylne drzwi rozwiernie z możliwością wyboru kierunku otwierania	+	+	+	+
frontowe drzwi rozwiernie z szybą zespoloną zamiast szyby uchylnej	-	-	+	-
elektroniczny regulator temperatury z cyfrowym wyświetlaczem	+	+	+	-
automatyczne odparowanie kondensatu	+	-	+	-
oświetlenie LED górne i pionowe	+	+	+	+

## Opcje

## Ellada TOWER

	cena netto	
obudowa MDF kolor biały lub czarny	1270	PLN/kpl.
bok zamykający MDF	517	PLN/szt.
obudowa z płyty laminowanej	523	PLN/kpl.
bok zamykający z płyty laminowanej	139	PLN/szt.
obudowa z płyty akrylowej	698	PLN/kpl.
bok zamykający z płyty akrylowej	206	PLN/szt.
front z blachy malowanej proszkowo	276	PLN/kpl.
bok zamykający z blachy malowanej proszkowo	287	PLN/szt.
system kontroli wilgotności oraz grzałki osuszające (higrostat)	748	PLN/kpl.
wtyczka angielska	21	PLN/szt.
zawór rozprężny	433	PLN/kpl.
witryna z zakresem temperatur +2°C÷ +15°C	293	PLN/kpl.
obudowa MDF w niestandardowym kolorze wg palety RAL	1709	PLN/kpl.
obudowy z płyty w niestand. kolorze wg palety KRONOSPAN	769	PLN/kpl.
bok z płyty w niestand. kolorze wg palety KRONOSPAN	230	PLN/szt.
dopł. niestandardowy kolor elementów metalowych	204	PLN/szt.
niestandardowy kolor sitodruku szyb (biały, popiel)	347	PLN/kpl.
dno ze stali kwasoodpornej 0H18N9	71	PLN/kpl.
gniazdo elektryczne	77	PLN/szt.
zestaw kółek	166	PLN/kpl.
dodatkowa półka	265	PLN/szt.

**JERRY**

+2/+15 °C



Zdjęcia zawierają elementy opcji dodatkowych

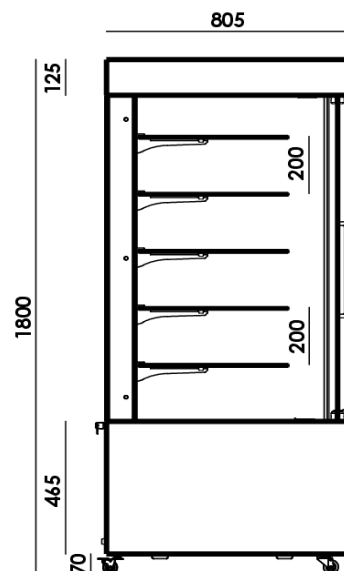

Nazwa	Długość [mm]	Poj. użyt. [dm <sup>3</sup> ]	Pow. półek [m <sup>2</sup> ]	Cena netto PLN
<b>JERRY (PLUG-IN)</b>				
Jerry	780*/810**	340	2,2	14 257
<b>JERRY (REMOTE)***</b>				
Jerry ZZ	780*/810**	340	2,2	12 451
<b>JERRY (NEUTRALNY)</b>				
Jerry N	780*/810**	340	2,2	10 835

\*Dla wersji z bokami z płyty wiórowej laminowanej oraz dla wersji bez boków (standard)

\*\* Dla wersji z bokami z płyty MDF

\*\*\*Ceny urządzeń pod agregat zewnętrzny nie zawierają kosztów zaworów, agregatów, montażu.



**Wyposażenie standardowe**

	JERRY (PLUG-IN)	JERRY (REMOTE)	JERRY N
przystosowane do zabudowy indywidualnej	+	+	+
agregat chłodniczy wewnętrzny z ekologicznym czynnikiem R290	+	-	-
chłodzenie dynamiczne z automatycznym odszranianiem	+	+	-
szyby boczne zespolone bezramkowe z sitodrukiem czarnym	+	+	+
stelaż wewnętrzny malowany proszkowo kolor: srebrny lub czarny	+	+	+
system jednokluczykowy – klucz pasuje do obu drzwi	+	+	+
półki ekspozycyjne szklane z regulacją wysokości	+	+	+
drzwi tylne pełne izolowane rozwierane z samodomykiem oraz zamkiem na klucz	+	+	+
drzwi frontowe szklane rozwierane z zamkiem na klucz	-	-	-
elektroniczny regulator temperatury z cyfrowym wyświetlaczem	+	+	+
automatyczne odparowanie kondensatu	+	-	-
oświetlenie LED górne, pionowe i pod każdą półką	+	+	+

**Opcje**
**Jerry**

	cena netto	
obudowa MDF kolor biały lub czarny	1201	PLN/kpl.
bok zamykający MDF	445	PLN/szt.
obudowa z płyty laminowanej	533	PLN/kpl.
bok zamykający z płyty laminowanej	134	PLN/szt.
obudowa z płyty akrylowej	708	PLN/kpl.
bok zamykający z płyty akrylowej	192	PLN/szt.
system kontroli wilgotności oraz grzałki osuszające (higrostat)	748	PLN/kpl.
wtyczka angielska	21	PLN/szt.
zawór rozprężny	433	PLN/kpl.
obudowa MDF w niestandardowym kolorze wg palety RAL	1406	PLN/kpl.
obudowy z płyty w niestand. kolorze wg palety KRONOSPAN	591	PLN/kpl.
dopł. niestandardowy kolor elementów metalowych	329	PLN/szt.
niestandardowy kolor sitodruku szyb (biały, popiel)	347	PLN/kpl.
gniazdo elektryczne	77	PLN/szt.
zestaw kółek	166	PLN/kpl.

# ROLLADA

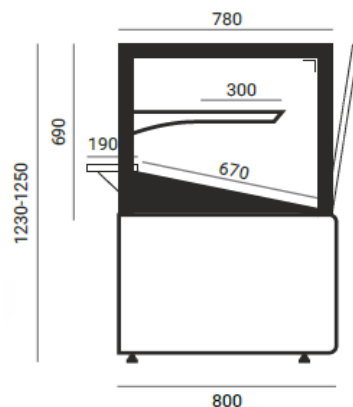

Zdjęcia zawierają elementy opcji dodatkowych

Nazwa	Długość [mm]	Poj. użyt. [dm <sup>3</sup> ]	Pow. półek [m <sup>2</sup> ]	Cena netto PLN
<b>ROLLADA NEUTRALNA</b>				
Rollada 970	950*/970**	210	1,2	5 566
Rollada 1360	1340*/1360**	410	1,7	6 673

\*Dla wersji z bokami z płyty wiórowej laminowanej oraz dla wersji bez boków (standard)

\*\* Dla wersji z bokami z płyty MDF

## Wyposażenie standardowe

przystosowane do zabudowy indywidualnej	+
oświetlenie LED górne i pod półką	+
ogranicznik zapobiegający wypadaniu tacek	+
szyby zespolone z sitodrukiem czarnym	+
stelaż wewnętrzny malowany proszkowo kolor: srebrny lub czarny	+
uchyłna szyba frontowa	+
półka ekspozycyjna szklana z regulacją wysokości oraz kąta zawieszenia	+
tacka na okruchy	+
szuflada z cichym domykiem	+
gniazdo elektryczne	+
blat drewniany	+

## Opcje

	Rollada 970	Rollada 1360	
	cena netto	cena netto	
obudowa MDF kolor biały lub czarny	1324	1398	PLN/kpl.
bok zamykający MDF	517	517	PLN/szt.
obudowa z płyty laminowanej	530	536	PLN/kpl.
bok zamykający z płyty laminowanej	139	139	PLN/szt.
obudowa z płyty akrylowej	726	752	PLN/kpl.
bok zamykający z płyty akrylowej	206	206	PLN/szt.
front z blachy malowanej proszkowo	286	301	PLN/kpl.
bok zamykający z blachy malowanej proszkowo	287	287	PLN/szt.
obudowa MDF w niestandardowym kolorze wg palety RAL	1763	1837	PLN/kpl.
wtyczka angielska	21	21	PLN/szt.
dopł. niestandardowy kolor elementów metalowych	273	308	PLN/szt.
obudowy z płyty w niestand. kolorze wg palety KRONOSPAN	802	834	PLN/kpl.
bok z płyty w niestand. kolorze wg palety KRONOSPAN	230	230	PLN/szt.
listwa cenowa	16	22	PLN/kpl.
niestandardowy kolor sitodruku szyb (biały, popiel)	347	347	PLN/kpl.
zestaw kółek	166	166	PLN/kpl.
blat metalowy	276	290	PLN/szt.
Półka dodatkowa	321	373	PLN/szt.

# Mariarosa



+30/+60 °C



Zdjęcia zawierają elementy opcji dodatkowych

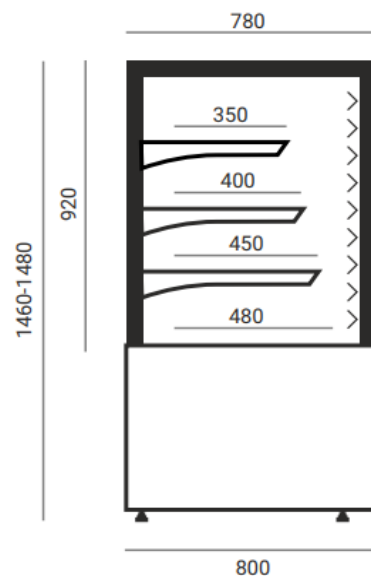

MARIAROSA

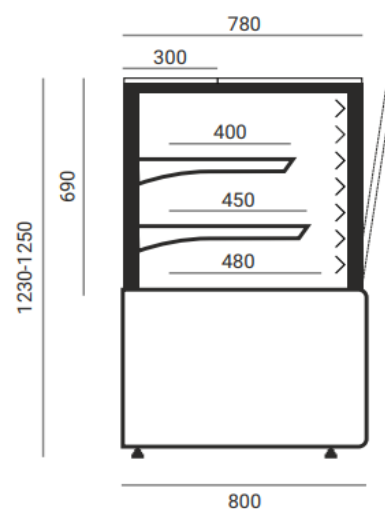

MARIAROSA WO

Nazwa	Długość [mm]	Poj. użyt. [dm <sup>3</sup> ]	Pow. półek [m <sup>2</sup> ]	Cena netto PLN
-------	--------------	-------------------------------	------------------------------	----------------

**MARIAROSA**

Mariarosa 970	950*/970**	280	1,5	14 392
Mariarosa 1360	1340*/1360**	410	2,2	16 053
Mariarosa WO 970	950*/970**	210	1,2	13 555
Mariarosa WO 1360	1340*/1360**	280	1,7	15 250

\*Dla wersji z bokami z płyty wiórowej laminowanej oraz dla wersji bez boków (standard)

\*\* Dla wersji z bokami z płyty MDF

## Wyposażenie standardowe

przystosowane do zabudowy indywidualnej	+
oświetlenie górne - promienniki podczerwieni	+
witryna grzewcza obieg wymuszony	+
szyby zespolone z sitodrukiem czarnym	+
stelaż wewnętrzny malowany proszkowo kolor: srebrny lub czarny	+
uchyłna szyba frontowa	+
półki ekspozycyjne szklane z regulacją wysokości oraz kąta zawieszenia	+
tylne drzwi przesuwne z szyb zespolonych	+
elektroniczny regulator temperatury z cyfrowym wyświetlaczem	+
ogranicznik zapobiegający wypadaniu tacek	+
układ nawilżania powietrza z higrostatem	+

Opcje	Mariarosa	Mariarosa	
	970	1360	
	cena netto	cena netto	
obudowa MDF kolor biały lub czarny	1324	1398	PLN/kpl.
bok zamykający MDF	517	517	PLN/szt.
obudowa z płyty laminowanej	530	536	PLN/kpl.
bok zamykający z płyty laminowanej	139	139	PLN/szt.
obudowa z płyty akrylowej	726	752	PLN/kpl.
bok zamykający z płyty akrylowej	206	206	PLN/szt.
front z blachy malowanej proszkowo	286	301	PLN/kpl.
bok zamykający z blachy malowanej proszkowo	287	287	PLN/szt.
obudowa MDF w niestandardowym kolorze wg palety RAL	1763	1837	PLN/kpl.
wtyczka angielska	21	21	PLN/szt.
dopł. niestandardowy kolor elementów metalowych	273	308	PLN/szt.
obudowy z płyty w niestand. kolorze wg palety KRONOSPAN	802	834	PLN/kpl.
bok z płyty w niestand. kolorze wg palety KRONOSPAN	230	230	PLN/szt.
listwa cenowa	47	65	PLN/kpl.
niestandardowy kolor sitodruku szyb (biały, popiel)	347	347	PLN/kpl.
zestaw kółek	166	166	PLN/kpl.

**Rolando**

+5/+15 °C

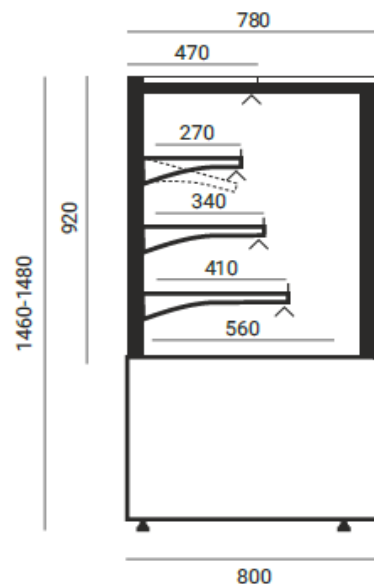

Zdjęcia zawierają elementy opcji dodatkowych

Nazwa	Długość [mm]	Poj. użyt. [dm <sup>3</sup> ]	Pow. półek [m <sup>2</sup> ]	Cena netto PLN
<b>ROLANDO (PLUG-IN)</b>				
Rolando 970	950*/970**	220	1,45	11 456
<b>ROLANDO (REMOTE)***</b>				
Rolando 970 ZZ	950*/970**	220	1,45	9 463

\*Dla wersji z bokami z płyty wiórowej laminowanej oraz dla wersji bez boków (standard)

\*\* Dla wersji z bokami z płyty MDF

\*\*\*Ceny urządzeń pod agregat zewnętrzny nie zawierają kosztów zaworów, agregatów, montażu.

**Wyposażenie standardowe**

	ROLANDO (PLUG-IN)	ROLANDO (REMOTE)
przystosowane do zabudowy indywidualnej	+	+
agregat chłodniczy wewnętrzny z ekologicznym czynnikiem R290	+	-
chłodzenie dynamiczne z automatycznym odszranianiem	+	+
szyby zespolone z sitodrukiem czarnym	+	+
wnętrze z blachy lakierowanej	+	+
listwa cenowa	+	+
półki ekspozycyjne metalowe z regulacją wysokości oraz kąta zawieszenia	+	+
roleta	+	+
elektroniczny regulator temperatury z cyfrowym wyświetlaczem	+	+
automatyczne odparowanie kondensatu	+	-
oświetlenie LED górne i pod każdą półką	+	+

**Opcje**

	ROLANDO	
	cena netto	
obudowa MDF kolor biały lub czarny	1324	PLN/kpl.
bok zamykający MDF	517	PLN/szt.
obudowa z płyty laminowanej	530	PLN/kpl.
bok zamykający z płyty laminowanej	139	PLN/szt.
obudowa z płyty akrylowej	726	PLN/kpl.
bok zamykający z płyty akrylowej	206	PLN/szt.
front z blachy malowanej proszkowo	286	PLN/kpl.
bok zamykający z blachy malowanej proszkowo	287	PLN/szt.
gniazdo elektryczne	77	PLN/szt.
wtyczka angielska	21	PLN/szt.
zawór rozprężny	433	PLN/kpl.
obudowa MDF w niestandardowym kolorze wg palety RAL	1763	PLN/kpl.
obudowy z płyty w niestand. kolorze wg palety KRONOSPAN	802	PLN/kpl.
bok z płyty w niestand. kolorze wg palety KRONOSPAN	230	PLN/szt.
dopł. niestandardowy kolor elementów metalowych	273	PLN/szt.
niestandardowy kolor sitodruku szyb (biały, popiel)	347	PLN/kpl.
zestaw kółek	166	PLN/kpl.

# LYNX

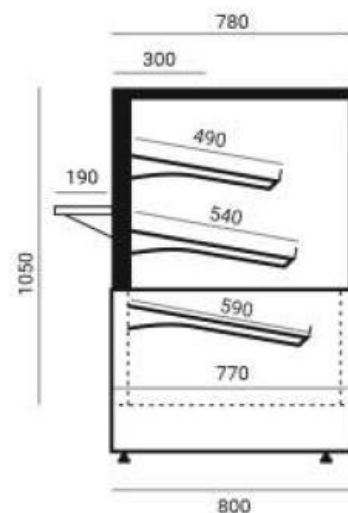

Zdjęcia zawierają elementy opcji dodatkowych

Nazwa	Długość [mm]	Poj. użyt. [dm <sup>3</sup> ]	Pow. półek [m <sup>2</sup> ]	Cena netto PLN
<b>LYNX NEUTRALNY</b>				
Lynx 970	910*/950**/970***	322	1,4	4 958
Lynx 1360	1300*/1340**/1360***	466	2	5 810

\* Dla wersji bez boków

\*\*Dla wersji z bokami z płyty wiórowej laminowanej

\*\*\* Dla wersji z bokami z płyty MDF



## Wyposażenie standardowe

przystosowane do zabudowy indywidualnej	+
urządzenie neutralne (niechłodnicze)	+
ogranicznik zapobiegający wypadaniu tacek	+
szyby pojedyncze	+
stelaż wewnętrzny malowany proszkowo kolor: srebrny lub czarny	+
uchyłna szyba frontowa	+
półka ekspozycyjne metalowe lub szklane z regulacją wysokości oraz kąta zawieszenia	+
szyba frontowa uchyłna zabezpieczona linką z napinaczem	+
oświetlenie LED górne	+
gniazdo elektryczne	+
blat drewniany	+

Opcje	LYNX 970	LYNX 1360	
	cena netto	cena netto	
bok zamykający MDF	517	517	PLN/szt.
bok zamykający z płyty laminowanej	139	139	PLN/szt.
bok zamykający z płyty akrylowej	206	206	PLN/szt.
bok zamykający z blachy malowanej proszkowo	287	287	PLN/szt.
wtyczka angielska	21	21	PLN/szt.
dopł. niestandardowy kolor elementów metalowych	224	290	PLN/szt.
bok z płyty w niestand. kolorze wg palety KRONOSPAN	230	230	PLN/szt.
bok zamykający MDF w niestandardowym kolorze wg palety RAL	759	759	PLN/szt.
listwa cenowa	47	65	PLN/kpl.
połka drewniana (3 szt./kpl.)	1117	1231	PLN/kpl.
zestaw kótek	166	166	PLN/kpl.
półka pod kasę/wagę	365	365	PLN/szt.
oświetlenie LED każdej półki	492	547	PLN/kpl.
dopł. półka z czarnego szkła 6 mm	127	170	PLN/szt.

**DALIA**

+5/+15 °C



Dalia



Dalia G



Dalia N

Zdjęcia zawierają elementy opcji dodatkowych

Nazwa	Długość [mm]	Poj. użyt. [dm <sup>3</sup> ]	Pow. półek [m <sup>2</sup> ]	Cena netto PLN
<b>DALIA (PLUG-IN)</b>				
Dalia 920	900*/920**	84	0,5	10 013
Dalia 1330	1310*/1330**	120	0,75	11 319
Dalia NZ	1185*/1210**	127	0,85	18 938
<b>DALIA (REMOTE)</b>				
Dalia 920 ZZ	900*/920**	84	0,5	8 795
Dalia 1330 ZZ	1310*/1330**	120	0,75	9 875
Dalia NZ ZZ	1185*/1210**	127	0,85	17 210
<b>DALIA (HOT) temp. +30°C ÷ +60°C</b>				
Dalia G 920	900*/920**	84	0,5	10 903
Dalia G 1330	1310*/1330**	120	0,75	11 556
<b>DALIA PRALINA (PLUG-IN)</b>				
Dalia P 920	900*/920**	84	0,5	10 669
Dalia P 1330	1310*/1330**	120	0,75	11 976
Dalia WO P 920	900*/920**	84	0,5	10 556
Dalia WO P 1330	1310*/1330**	120	0,75	11 862
<b>DALIA PRALINA (REMOTE)</b>				
Dalia P 920 ZZ	900*/920**	84	0,5	10 416
Dalia P 1330 ZZ	1310*/1330**	120	0,75	11 722
Dalia WO P 920 ZZ	900*/920**	84	0,5	9 288
Dalia WO P 1330 ZZ	1310*/1330**	120	0,75	11 609
<b>DALIA NEUTRALNA</b>				
Dalia N 920	900*/920**	84	0,5	7 455
Dalia N 1330	1310*/1330**	120	0,75	8 454
Dalia N NZ	1185*/1210**	127	0,85	15 465

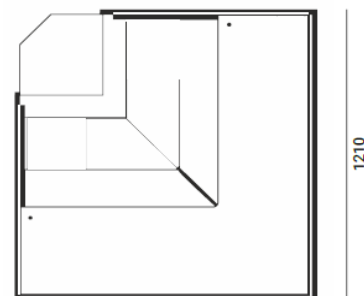
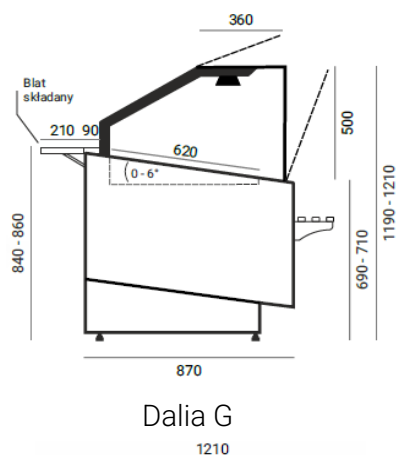
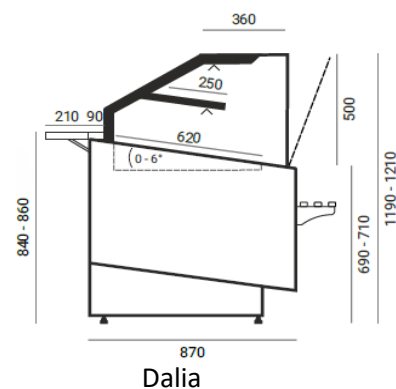

\*Dla wersji bez boków

\*\* Dla wersji z bokami

\*\*\*Ceny urządzeń pod agregat zewnętrzny nie zawierają kosztów zaworów, agregatów, montażu.

Wyposażenie standardowe	DALIA (PLUG-IN)	DALIA (REMOTE)	DALIA P (pralina)	Dalia G (HOT)	Dalia N
przystosowane do zabudowy indywidualnej	+	+	+	+	+
agregat chłodniczy wewnętrzny z ekologicznym czynnikiem R290	+	-	+	-	-
chłodzenie dynamiczne z automatycznym odszranianiem	+	+	+	-	-
stelaż wewnętrzny malowany proszkowo kolor: czarny	+	+	+	+	+
uchylna szyba frontowa	+	+	+	+	+
oświetlenie LED górne	+	+	+	+	+
elektroniczny regulator temperatury z cyfrowym wyświetlaczem	+	+	+	+	-
automatyczne odparowanie kondensatu	+	-	+	-	-
Zakres temperatury pracy +10°C ÷ +15°C (system kontroli wilgotności oraz grzałki osuszające)	-	-	+	-	-
gniazdo elektryczne	+	+	+	+	+
promienniki podczerwieni	-	-	-	+	-
wnętrze wykonane z blachy nierdzewnej	-	-	-	+	-
podgrzewane półki ekspozycyjne	-	-	-	+	-
oświetlenie halogenowe	-	-	-	+	-
drzwi przesuwne z plexy	-	-	-	+	-
górnny szklany blat uchylny	-	-	-	+	-
przewodnice na tace piekarnicze 400x600	-	-	-	-	+
szuflada	-	-	-	-	+

Opcje	Dalia 920	Dalia 1330	Dalia NZ	
	cena netto	cena netto	cena netto	
obudowa z płyty laminowanej	543	552	642	PLN/kpl.
bok zamykający z płyty laminowanej	147	147	147	PLN/szt.
obudowa z płyty akrylowej	813	850	1247	PLN/kpl.
bok zamykający z płyty akrylowej	246	246	246	PLN/szt.
półka z podświetleniem	555	626	778	PLN/kpl.
półka pod kasę/wagę	263	263	263	PLN/szt.
wspornik listwy cenowej	126	131	144	PLN/kpl.
wtyczka angielska	21	21	21	PLN/szt.
zawór rozprężny	433	433	433	PLN/kpl.
blat składany	484	500	-	PLN/kpl.
obudowy z płyty w niestand. kolorze wg palety KRONOSPAN	866	910	1349	PLN/kpl.
podgrzewacz na noże (komplet)	1453	1453	1453	PLN/szt.
drzwi przesuwne z plexy	653	670	-	PLN/kpl.
listwa cenowa	15	21	26	PLN/kpl.
reling H18 lub Al.	421	442	653	PLN/kpl.
gniazdo elektryczne	77	77	77	PLN/szt.
zestaw kółek	166	166	166	PLN/kpl.
blat szklany uchylny	375	417	-	PLN/kpl.
przegroda termiczna	929	929	929	PLN/szt.
obcinacz do papieru	987	987	987	PLN/szt.

**DALIA CT**

+5/+15 °C

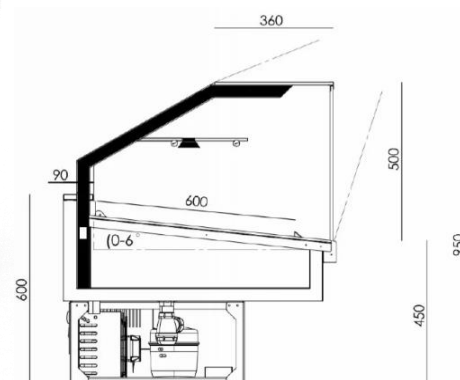
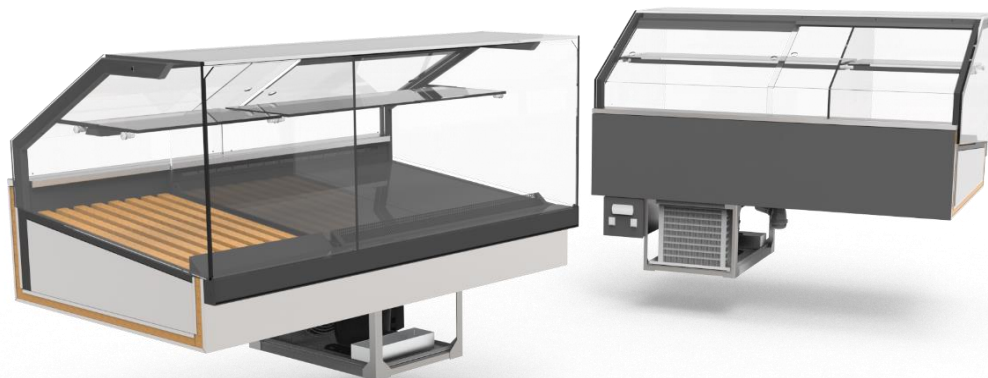

Zdjęcia zawierają elementy opcji dodatkowych

Dalia CT

Nazwa	Długość [mm]	Poj. użyt. [dm <sup>3</sup> ]	Pow. półek [m <sup>2</sup> ]	Cena netto PLN
<b>DALIA CT (PLUG-IN)</b>				
Dalia CT 920	900*/920**	105	0,7	10 849
Dalia CT 1330	1310*/1330**	165	1,1	11 821
<b>DALIA CT (REMOTE)</b>				
Dalia 920 CT ZZ	900*/920**	105	0,7	9 671
Dalia 1330 CT ZZ	1310*/1330**	165	1,1	10 598
<b>DALIA CT NEUTRALNA</b>				
Dalia 920 CT N	900*/920**	105	0,7	8 621
Dalia 1330 CT N	1310*/1330**	165	1,1	9 580
<b>DALIA CT2 (PLUG-IN)</b>				
Dalia CT2 920	900*/920**	105	0,7	10 889
Dalia CT2 1330	1310*/1330**	165	1,1	11 995

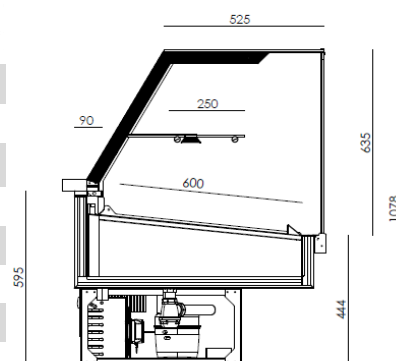

Dalia CT 2

\*Dla wersji bez boków

\*\* Dla wersji z bokami

\*\*\*Ceny urządzeń pod agregat zewnętrzny nie zawierają kosztów zaworów, agregatów, montażu.

**Wyposażenie standardowe**

	DALIA CT (PLUG-IN)	DALIA CT (REMOTE)	Dalia CT N	Dalia CT2 (PLUG-IN)
przystosowane do zabudowy indywidualnej	+	+	+	+
agregat chłodniczy wewnętrzny z ekologicznym czynnikiem R290	+	-	-	+
chłodzenie dynamiczne z automatycznym odszranianiem	+	+	-	+
stelaż wewnętrzny malowany proszkowo kolor: czarny	+	+	+	+
uchylna szyba frontowa	+	+	+	+
oświetlenie LED górne	+	+	+	+
elektroniczny regulator temperatury z cyfrowym wyświetlaczem	+	+	-	+
automatyczne odparowanie kondensatu	+	-	-	+
gniazdo elektryczne	+	+	+	+
drzwi przesuwne (hartowane szkło)	-	-	-	+

**Opcje**

	Dalia CT 920	Dalia CT 1330	Dalia CT2 920	Dalia CT2 1330	
wspornik listwy cenowej					
wtyczka angielska	21	21	21	21	PLN/szt.
zawór rozprężny	433	433	433	433	PLN/kpl.
blat składany	484	500	484	500	PLN/kpl.
podgrzewacz na noże (komplet)	1453	1453	1453	1453	PLN/szt.
drzwi przesuwne z plexy	653	670	-	-	PLN/kpl.
listwa cenowa	15	21	15	21	PLN/kpl.
reling H18 lub Al.	421	442	421	442	PLN/kpl.
gniazdo elektryczne	77	77	77	77	PLN/szt.
obcinacz do papieru	987	987	987	987	PLM/szt.
blat szklany uchylny	375	417	375	417	PLN/kpl.

**MARIETTA**

+5/+15 °C



Marietta



Marietta HOT

Zdjęcia zawierają elementy opcji dodatkowych

Nazwa	Długość [mm]	Poj. użyt. [dm <sup>3</sup> ]	Pow. półek [m <sup>2</sup> ]	Cena netto PLN
<b>MARIETTA (PLUG-IN)</b>				
Marietta 900	900*/940**	84	0,5	9 922
Marietta 1200	1200*/1240**	100	0,69	11 168
<b>MARIETTA (HOT) temp. +30°C ÷ +60°C</b>				
Marietta HOT 900	900*/940**	84	0,5	8 684
Marietta HOT 1200	1200*/1240**	100	0,69	9 547
<b>MARIETTA CT</b>				
Marietta CT 900	900*/940**	84	0,5	9 260
Marietta CT 1200	1200*/1240**	100	0,69	10 578

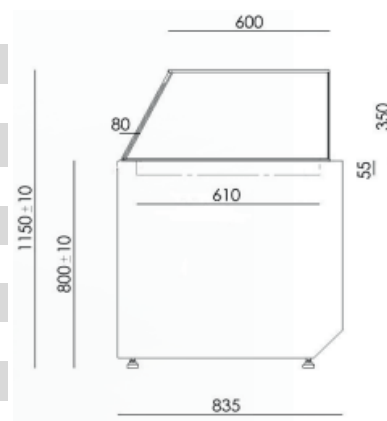

\*Dla wersji bez boków

\*\* Dla wersji z bokami

\*\*\*Ceny urządzeń pod agregat zewnętrzny nie zawierają kosztów zaworów, agregatów, montażu.

**Wyposażenie standardowe**

	MARIETTA (PLUG-IN)	MARIETTA (HOT)	MARIETTA CT
przystosowane do zabudowy indywidualnej	+	+	+
agregat chłodniczy wewnętrzny z ekologicznym czynnikiem R290	+	-	+
chłodzenie dynamiczne z automatycznym odszranianiem	+	-	+
ekspozycja H17	+	+	+
uchylna szyba frontowa	+	+	+
oświetlenie LED górne	+	+	+
elektroniczny regulator temperatury z cyfrowym wyświetlaczem	+	+	+
automatyczne odparowanie kondensatu	+	-	+
wnętrze wykonane z blachy nierdzewnej	-	+	-
podgrzewane półki ekspozycyjne	-	+	-
drzwi przesuwne z plexy	+	+	+

Opcje	Marietta 900	Marietta 1200	Marietta CT 900	Marietta CT 1200	
	cena netto	cena netto	cena netto	cena netto	
obudowa z płyty laminowanej	558	570	-	-	PLN/kpl.
bok zamykający z płyty laminowanej	148	148	-	-	PLN/szt.
obudowa z płyty akrylowej	864	917	-	-	PLN/kpl.
bok zamykający z płyty akrylowej	250	250	-	-	PLN/szt.
obudowa z płyty MDF lakierowanej	1270	1383	-	-	PLN/kpl.
bok zamykający z płyty MDF lakierowanej	469	469	-	-	PLN/szt.
obudowa MDF w niestandardowym kolorze wg palety RAL	1709	1822	-	-	PLN/kpl.
wtyczka angielska	21	21	21	21	PLN/szt.
zawór rozprężny	433	433	433	433	PLN/kpl.
blat składany	484	500	484	500	PLN/kpl.
obudowy z płyty w niestand. kolorze wg palety KRONOSPAN	938	998	-	-	PLN/kpl.
podgrzewacz na noże (komplet)	1453	1453	1453	1453	PLN/szt.
reling H18 lub Al.	421	442	421	442	PLN/kpl.
gniazdo elektryczne	77	77	77	77	PLN/szt.
zestaw kótek	166	166	166	166	PLN/kpl.
przegroda termiczna	929	929	929	929	PLN/szt.

**ESTERA**

+5/+15 °C



Estera P



Estera G



Estera OF-HD

Zdjęcia zawierają elementy opcji dodatkowych

Nazwa	Długość [mm]	Poj. użyt. [dm <sup>3</sup> ]	Pow. półek [m <sup>2</sup> ]	Cena netto PLN
<b>ESTERA (PLUG-IN)</b>				
Estera P 950	910*/950**	300	1,5	9 958
Estera P 1340	1300*/1340**	430	2,3	11 701
Estera G 950	910*/950**	300	1,5	10 267
Estera G 1340	1300*/1340**	430	2,3	11 942
Estera OF-HD 950	910*/950**	300	1,5	10 084
Estera OF-HD 1340	1300*/1340**	430	2,3	11 839
Estera WO 950	910*/950**	240	1,27	9 592
Estera WO 1340	1300*/1340**	350	1,82	11 272
Estera WO OF-HD 950	910*/950**	240	1,27	9 718
Estera WO OF-HD 1340	1300*/1340**	350	1,82	11 410
<b>ESTERA (REMOTE)***</b>				
Estera P 950 ZZ	910*/950**	300	1,5	8 808
Estera P 1340 ZZ	1300*/1340**	430	2,3	10 130
Estera WO 950 ZZ	910*/950**	240	1,27	8 213
Estera WO 1340 ZZ	1300*/1340**	350	1,82	9 673
Estera OF-HD 950 ZZ	910*/950**	300	1,5	8 934
Estera OF-HD 1340 ZZ	1300*/1340**	430	2,3	9 840
<b>ESTERA NEUTRALNA</b>				
Estera P 950 N	910*/950**	300	1,5	6 969
Estera P 1340 N	1300*/1340**	430	2,3	8 712
Estera G 950 N	910*/950**	300	1,5	7 659
Estera G 1340 N	1300*/1340**	430	2,3	9 334
Estera WO 950 N	910*/950**	240	1,27	6 753
Estera WO 1340 N	1300*/1340**	350	1,82	8 432

\*Dla wersji bez boków

\*\* Dla wersji z bokami z płyty wiórowej laminowanej i płyty lakierowanej MDF

\*\*\*Ceny urządzeń pod agregat zewnętrzny nie zawierają kosztów zaworów, agregatów, montażu.

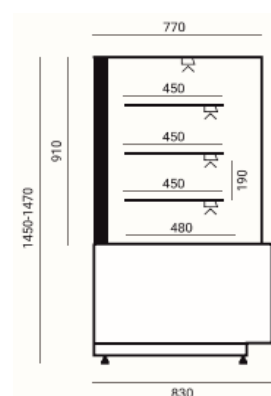

Estera P

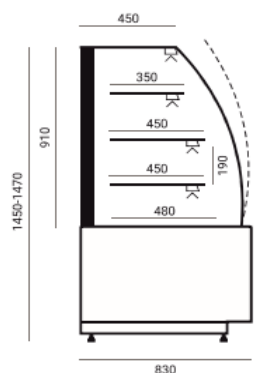

Estera G

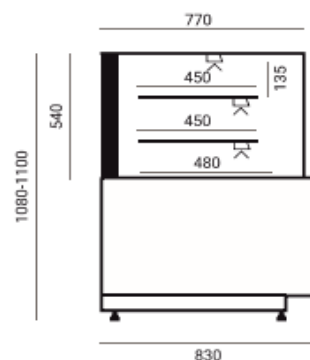

Estera WO



**Wyposażenie standardowe**

	ESTERA (PLUG-IN)	ESTERA (REMOTE)	ESTERA OF-HD
przystosowane do zabudowy indywidualnej	+	+	+
agregat chłodniczy wewnętrzny z ekologicznym czynnikiem R290	+	-	+
chłodzenie dynamiczne z automatycznym odszranianiem	+	+	+
oświetlenie LED górne i pod każdą półką	+	+	+
stelaż wewnętrzny malowany proszkowo kolor: srebrny lub czarny	+	+	+
uchylna szyba frontowa	+	+	+
półki ekspozycyjne szklane	+	+	+
tylne drzwi przesuwne z szyb zespolonych	+	+	+
frontowe drzwi uchylne zamiast szyby uchylnej	-	-	-
elektroniczny regulator temperatury z cyfrowym wyświetlaczem	+	+	+
automatyczne odparowanie kondensatu	+	-	+

**Opcje**

	Estera 950	Estera 1340	
	cena netto	cena netto	
obudowa MDF kolor biały lub czarny	1386	1417	<b>PLN/kpl.</b>
bok zamykający MDF	500	500	<b>PLN/szt.</b>
obudowa z płyty laminowanej	524	534	<b>PLN/kpl.</b>
bok zamykający z płyty laminowanej	136	136	<b>PLN/szt.</b>
obudowa z płyty akrylowej	744	792	<b>PLN/kpl.</b>
bok zamykający z płyty akrylowej	208	208	<b>PLN/szt.</b>
system kontroli wilgotności oraz grzałki osuszające (higrostat)	748	748	<b>PLN/kpl.</b>
wtyczka angielska	21	21	<b>PLN/szt.</b>
zawór rozprężny	433	433	<b>PLN/kpl.</b>
obudowa MDF w niestandardowym kolorze wg palety RAL	1825	1856	<b>PLN/kpl.</b>
obudowy z płyty w niestand. kolorze wg palety KRONOSPAN	773	823	<b>PLN/kpl.</b>
dopł. niestandardowy kolor elementów metalowych	208	237	<b>PLN/szt.</b>
gniazdo elektryczne	77	77	<b>PLN/szt.</b>
zestaw kółek	166	166	<b>PLN/kpl.</b>

# PAVLO

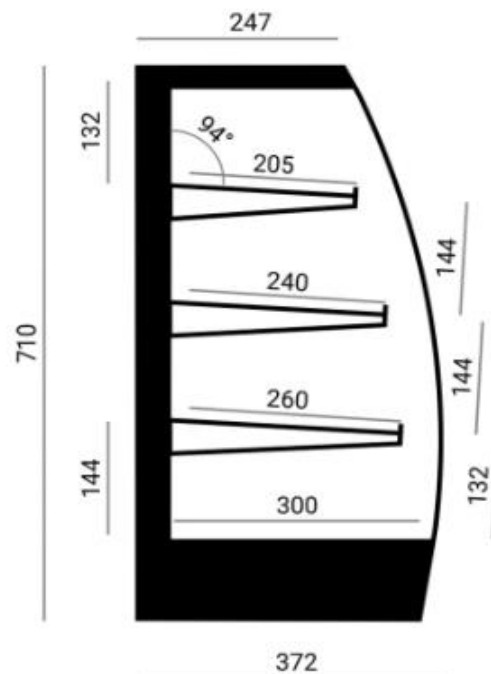

Zdjęcia zawierają elementy opcji dodatkowych

Nazwa	Długość [mm]	Poj. użyt. [dm <sup>3</sup> ]	Pow. półek [m <sup>2</sup> ]	Cena netto PLN
<b>Pavlo NEUTRALNE</b>				
Pavlo	402	50	0,36	3 004

**Wyposażenie standardowe**

PAVLO

urządzenie neutralne (niechłodnicze)	+
oświetlenie LED pod każdą półką	+
tylne drzwi uchylne z plexi	+
stelaż wewnętrzny malowany proszkowo kolor: srebrny lub czarny	+
półki ekspozycyjne szklane z regulacją wysokości	+

**Opcje** PAVLO

	cena netto	
wtyczka angielska	21	PLN/szt.
dopł. niestandardowy kolor elementów metalowych	73	PLN/szt.

**CAMIL**

+5/+15 °C



Zdjęcia zawierają elementy opcji dodatkowych

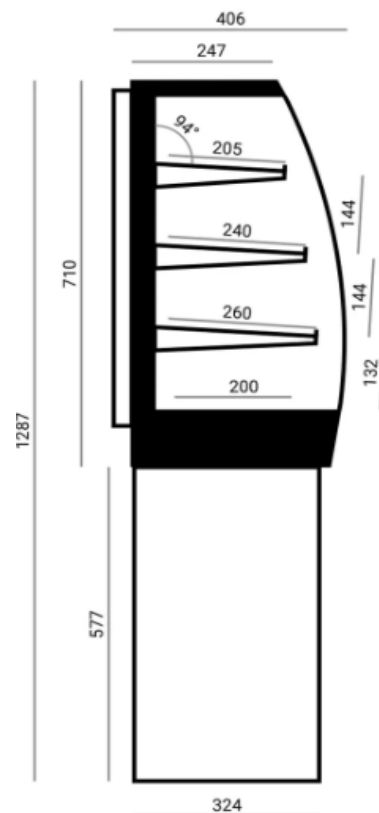

Nazwa	Długość [mm]	Poj. użyt. [dm <sup>3</sup> ]	Pow. półek [m <sup>2</sup> ]	Cena netto PLN
<b>CAMIL (PLUG-IN)</b>				
Camil	402	45	0,32	7 279

**Wyposażenie standardowe**

CAMIL

wszystkie szyby zespolone	+
dowolna wysokość zawieszenia półki	+
agregat chłodniczy wewnętrzny z ekologicznym czynnikiem R290	+
termostat z automatycznym odszranianiem i cyfrowym wyświetlaczem	+
chłodzenie dynamiczne z automatycznym odszranianiem	+
oświetlenie LED pod każdą półką	+
drzwi rozwierne z możliwością wyboru kierunku otwierania	+
szyby zespolone z sitodrukiem czarnym	+

**Opcje** CAMIL

	cena netto	
wtyczka angielska	21	PLN/szt.
dopł. niestandardowy kolor elementów metalowych	125	PLN/szt.

# APOLLO



-10/-20 °C



Zdjęcia zawierają elementy opcji dodatkowych

Nazwa	Długość [mm]	Ilość kuwet	Cena netto PLN
<b>APOLLO (PLUG-IN)</b>			
Apollo 915	915	6/12	13 556
Apollo 1305	1305	8/16	15 450

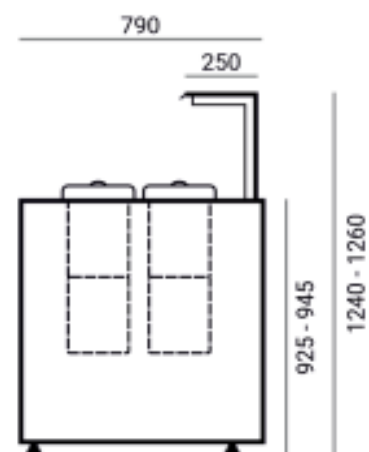

## Wyposażenie standardowe

APOLLO  
(PLUG-IN)

chłodzenie dynamiczne z automatycznym odszranianiem	+
agregat chłodniczy wewnętrzny z ekologicznym czynnikiem R290	+
oświetlenie LED górne	+
blat podnoszony na siłownikach	+
szyba frontowa pojedyncza	+
obudowa zewnętrzna frontowa płyta wiórowa laminowana	+
obudowa zewnętrzna boki z blachy lakierowanej proszkowo	+
elektroniczny regulator temperatury z cyfrowym wyświetlaczem	+
automatyczne odparowanie kondensatu	+

Opcje	Apollo 915	Apollo 1305	
	cena netto	cena netto	
przystosowane do zabudowy indywidualnej (brak płyty front)	-146	-176	<b>PLN/kpl.</b>
kuweta okrągła 7,3l	229	229	<b>PLN/szt.</b>
kuweta okrągła antyrotacyjna 7,3l	262	262	<b>PLN/szt.</b>
front z blachy malowanej proszkowo	308	341	<b>PLN/kpl.</b>
wtyczka angielska	21	21	<b>PLN/szt.</b>
zestaw kółek	166	166	<b>PLN/kpl.</b>

**APOLLO X**

-10/-20 °C

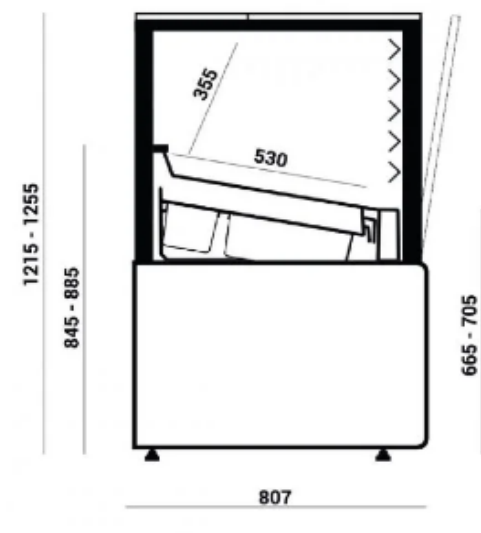

Zdjęcia zawierają elementy opcji dodatkowych

Nazwa	Długość [mm]	Ilość kuwet	Cena netto PLN
<b>APOLLO X (PLUG-IN)</b>			
Apollo X	1340*/1360**	10	18 920
<b>APOLLO X (REMOTE)***</b>			
Apollo X ZZ	1340*/1360**	10	17 000



**Wyposażenie standardowe**

	APOLLO X (PLUG-IN)	APOLLO X (REMOTE)
przystosowane do zabudowy indywidualnej	+	+
agregat chłodniczy wewnętrzny z ekologicznym czynnikiem R290	+	-
chłodzenie dynamiczne z automatycznym odszranianiem	+	+
szyby zespolone z sitodrukiem czarnym	+	+
stelaż wewnętrzny malowany proszkowo kolor: srebrny lub czarny	+	+
uchylna szyba frontowa	+	+
automatyczne odparowanie kondensatu	+	-
elektroniczny regulator temperatury z cyfrowym wyświetlaczem	+	+
oświetlenie LED górne i pionowe	+	+
roleta	+	+
system nagrzewania szyb bocznych	+	+

**Opcje**

	Apollo X	
	cena netto	
obudowa MDF kolor biały lub czarny	1398	PLN/kpl.
bok zamykający MDF	517	PLN/szt.
obudowa z płyty laminowanej	536	PLN/kpl.
bok zamykający z płyty laminowanej	139	PLN/szt.
obudowa z płyty akrylowej	752	PLN/kpl.
bok zamykający z płyty akrylowej	206	PLN/szt.
front z blachy malowanej proszkowo	301	PLN/kpl.
bok zamykający z blachy malowanej proszkowo	287	PLN/szt.
zawór rozprężny	433	PLN/kpl.
wtyczka angielska	21	PLN/szt.
obudowa MDF w niestandardowym kolorze wg palety RAL	1837	PLN/kpl.
obudowy z płyty w niestand. kolorze wg palety KRONOSPAN	834	PLN/kpl.
dopł. niestandardowy kolor elementów metalowych	308	PLN/szt.
niestandardowy kolor sitodruku szyb (biały, popiel)	347	PLN/kpl.
gniazdo elektryczne	77	PLN/szt.
zestaw kółek	166	PLN/kpl.
blat nierdzewny składany	500	PLN/kpl.
płuczka do gałkownicy	1089	PLN/szt.
kuweta nierdzewna 165x360 (5l)	97	PLN/szt.
system nagrzewania szyby frontowej	545	PLN/kpl.

# RICARDO LIGHT



+4/+8 °C



Zdjęcia zawierają elementy opcji dodatkowych

Nazwa	Długość [mm]	Ilość kuwet	Cena netto PLN
<b>RICARDO LIGHT (PLUG-IN)</b>			
Ricardo Light 915	915	8xGN 1/3	8 706
Ricardo Light 1305	1305	12xGN1/3	9 980

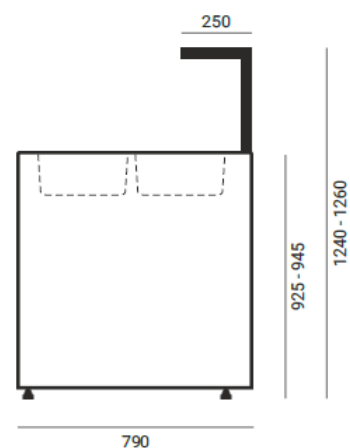

RICARDO LIGHT  
(PLUG-IN)

Wyposażenie standardowe

chłodzenie dynamiczne z automatycznym odszranianiem	+
agregat chłodniczy wewnętrzny z ekologicznym czynnikiem R290	+
oświetlenie LED górne	+
blat podnoszony na siłownikach	+
szyba frontowa pojedyncza	+
obudowa zewnętrzna frontowa płyta wiórowa laminowana	+
obudowa zewnętrzna boki z blachy lakierowanej proszkowo	+
elektroniczny regulator temperatury z cyfrowym wyświetlaczem	+
automatyczne odparowanie kondensatu	+

Opcje

	Ricardo Light 915	Ricardo Light 1305	
	cena netto	cena netto	
przystosowane do zabudowy indywidualnej (brak płyty front)	-146	-176	PLN/kpl.
pojemnik GN 1/3 H=150 mm	74	74	PLN/szt.
front z blachy malowanej proszkowo	286	301	PLN/kpl.
wtyczka angielska	21	21	PLN/szt.
zestaw kółek	166	166	PLN/kpl.

# NOE



Zdjęcia zawierają elementy opcji dodatkowych

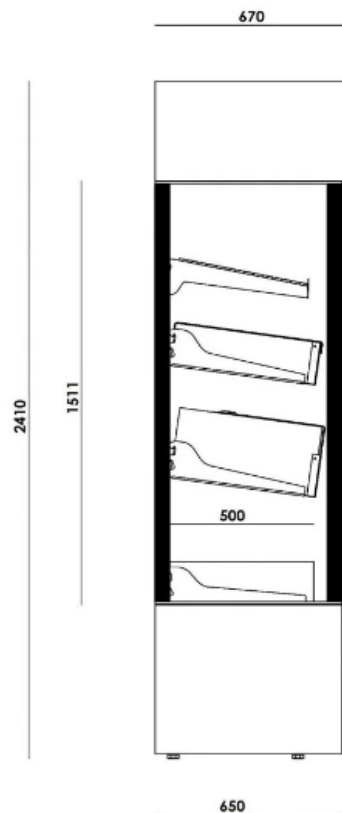

Nazwa	Długość [mm]	Pow. półek [m <sup>2</sup> ]	Cena netto PLN
<b>NOE</b>			
Noe	1000	2	5 209

Wposażenie standardowe	NOE
urządzenie neutralne (niechłodnicze)	+
stelaż wewnętrzny malowany proszkowo kolor: srebrny lub czarny	+
obudowa: płyta laminowana wg palety CEBEA	+
4 rzędy półek metalowych z regulowaną wysokością i trzystopniową regulacją pochylania	+
oświetlenie LED górne	+
listwy cenowe	+
szafka dolna - szuflada	+

Opcje	NOE	
	cena netto	
dopł. niestandardowy kolor elementów metalowych	356	PLN/kpl.
dopł. niestandardowy kolor obudowy z płyty wg palety KRONOSPAN	656	PLN/kpl.
oświetlenie pionowe w słupkach	292	PLN/kpl.
drzwi z plexi	549	PLN/kpl.
bok zamykający szklany	332	PLN/szt.
personalizowany panel górny	463	PLN/kpl.
kosz z płotkiem metalowym	429	PLN/kpl.
kosz z płotkiem szklanym	466	PLN/kpl.
pojemnik z pokrywą plexi i płotkiem szklanym	764	PLN/kpl.
pojemnik z pokrywą plexi na zawiasach	817	PLN/kpl.
brak półki metalowej (gdy wybrana inna z powyższych)	-305	PLN/szt.
szafka z koszem na odpady i dyspenserem rękawiczek	197	PLN/kpl.
szafka dyspenser torebek/ woreczków na pieczywo	232	PLN/kpl.
wtyczka angielska	21	PLN/szt.

# NATAN

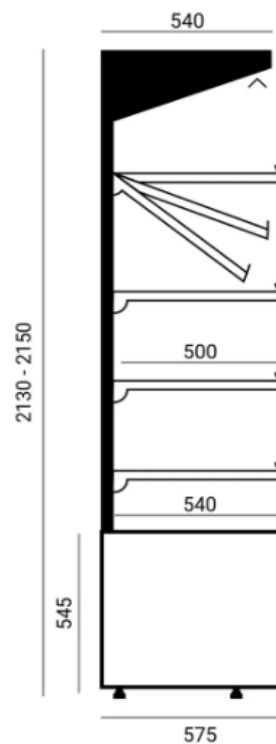

Zdjęcia zawierają elementy opcji dodatkowych

Nazwa	Długość [mm]	Pow. półek [m <sup>2</sup> ]	Cena netto PLN
<b>NATAN (R/C2)</b>			
Natan	900	1,75	4 672

**Wyposażenie standardowe**

NATAN

urządzenie neutralne (niechłodnicze)	+
stelaż wewnętrzny malowany proszkowo kolor: srebrny lub czarny	+
obudowa: płyta laminowana wg palety CEBEA	+
4 rzędy półek metalowych z regulowaną wysokością i trzystopniową regulacją pochylania	+
oświetlenie górne świetlówka LED	+
listwy cenowe	+
szafka dolna	+
lustro	+

**Opcje** NATAN

	cena netto	
dopł. niestandardowy kolor elementów metalowych	231	PLN/kpl.
dopł. do niestandardowego koloru obudowy z płyty wg palety KRONOSPAN	474	PLN/kpl.
wtyczka angielska	21	PLN/szt.
regał bez dolnej szafki	-341	PLN/kpl.
półka dodatkowa	345	PLN/szt.
płotek metalowy zabezpieczenie towaru	128	PLN/szt.
półka drewniana	376	PLN/szt.

**IZI**



+1/+7 °C



Zdjęcia zawierają elementy opcji dodatkowych

Nazwa	Długość [mm]	Poj. użyt. [dm <sup>3</sup> ]	Pow. półek [m <sup>2</sup> ]	Cena netto PLN
<b>IZI (PLUG-IN)</b>				
IZI 1000	890*/1000**	270	0,8	11 201
IZI 1360	1250*/1360**	380	1,1	12 190
IZI 1600	1490*/1600**	460	1,4	13 719
IZI 2030	1920*/2030**	590	1,7	16 109
IZI 2610	2500*/2610**	760	2,25	18 470
IZI 3090	2980*/3090**	910	2,65	21 621
<b>IZI (REMOTE)***</b>				
IZI 1000 ZZ	890*/1000**	270	0,8	9 706
IZI 1360 ZZ	1250*/1360**	380	1,1	10 631
IZI 1600 ZZ	1490*/1600**	460	1,4	11 940
IZI 2030 ZZ	1920*/2030**	590	1,7	13 097
IZI 2610 ZZ	2500*/2610**	760	2,25	16 011
IZI 3090 ZZ	2980*/3090**	910	2,65	18 744
IZI STATIC 1000 ZZ	890*/1000**	325	0,75	8 800
IZI STATIC 1360 ZZ	1250*/1360**	455	1	9 577
IZI STATIC 1600 ZZ	1490*/1600**	545	1,25	11 130
IZI STATIC 2030 ZZ	1920*/2030**	695	1,55	12 133
IZI STATIC 2610 ZZ	2500*/2610**	905	2	14 650
IZI STATIC 3090 ZZ	2980*/3090**	1080	2,4	16 980

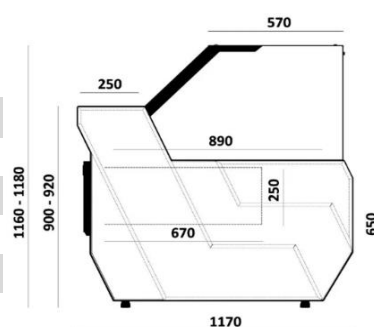

IZI P

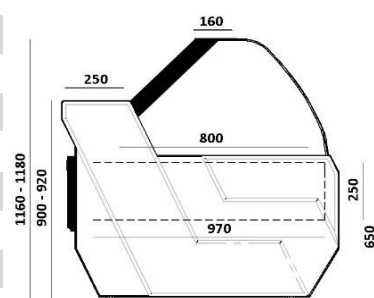

IZI STATIC G

\*Dla wersji bez boków.

\*\* Dla wersji z bokami.

\*\*\*Ceny urządzeń pod agregat zewnętrzny nie zawierają kosztów zaworów, agregatów, montażu.



<b>Wyposażenie standardowe</b>	<b>IZI (PLUG-IN)</b>	<b>IZI (REMOTE)</b>	<b>IZI STATIC (PLUG-IN)</b>	<b>IZI STATIC (REMOTE)</b>
agregat chłodniczy wewnętrzny z ekologicznym czynnikiem R290	+	-	+	-
chłodzenie dynamiczne z automatycznym odszranianiem	+	+	-	-
chłodzenie grawitacyjne	-	-	+	+
automatyczne odparowanie skroplin	+	-	+	-
drzwi załadunkowe otwierane poziomo z blokadą otwarcia i samodomykiem (światło 650x230)	+	+	+	+
dzielona uchylna szyba frontowa	+	+	+	+
stelaż wewnętrzny malowany proszkowo kolor: srebrny lub czarny	+	+	+	+
boki ABS izolowany ekologiczną pianką poliuretanową	+	-	+	-
front z blachy malowanej proszkowo	+	+	+	+
ekspozycja z blachy nierdzewnej H17	+	+	+	+
blat roboczy (250mm) z blachy nierdzewnej H18	+	+	+	+
komora przechowalnicza z blachy nierdzewnej	+	+	+	+
termostat z automatycznym odszranianiem i cyfrowym wyświetlaczem	+	+	+	+
oświetlenie ekspozycyjne: 2x LED – barwa zimna (6000K)	+	+	+	+
przesłony nocne – plexi	+	+	+	+
szyby proste IZI P lub gięte IZI G	+	+	+	+

<b>Opcje</b>	<b>PLUG-IN</b>	<b>REMOTE</b>	
	cena netto	cena netto	
oświetlenie LED mięsne (zamiana std.)	29	29	<b>PLN/mb</b>
oświetlenie LED mięsne (taśma LED)	94	94	<b>PLN/mb</b>
gniazdo elektryczne	77	77	<b>PLN/szt.</b>
wtyczka angielska	21	21	<b>PLN/kpl.</b>
elektryczne grzałki odszraniania parownika	318	318	<b>PLN/mb</b>
przegroda regulowana - szkło (regulacja co 3 cm.)	382	382	<b>PLN/szt.</b>
przegroda regulowana - plexi (regulacja co 3 cm.)	321	321	<b>PLN/szt.</b>
połka szklana z podświetleniem (niechłodnicza)	324	324	<b>PLN/mb</b>
przesuwna półka na wagę/krajalnicę	899	899	<b>PLN/szt.</b>
półka od strony klienta profil AL./H18	425	425	<b>PLN/mb</b>
blat granitowy	352	352	<b>PLN/mb</b>
nakładka kaskadowa	420	420	<b>PLN/mb</b>
wanna na świeżą rybę (tyło do wersji STATIC)	724	724	<b>PLN/mb</b>
bok zamykający ABS izolowany ekologiczną pianką poliuretanową	745	745	<b>PLN/szt.</b>
bok zamykający MDF lakierowany	1237	1237	<b>PLN/szt.</b>
front MDF lakierowany	241	241	<b>PLN/mb</b>
front ze stali nierdzewnej	163	163	<b>PLN/mb</b>
zawór rozprężny	433	433	<b>PLN/kpl.</b>
zestaw kółek	166	166	<b>PLN/kpl.</b>
malowanie parownika metoda katoferezy	284	284	<b>PLN/mb</b>
dopł. niestandardowy kolor elementów metalowych	244	244	<b>PLN/mb</b>
przeźrzeń ekspozycyjna i wewnątrz z blachy kwasoodpornej	533	533	<b>PLN/mb</b>

# CARMEN



+1/+7 °C



WCh-8/1 Carmen (wentylowana)

WCh-8 Carmen (grawitacja)

Zdjęcia zawierają elementy opcji dodatkowych

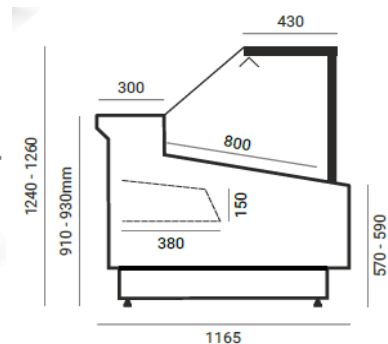

WCh-8/1

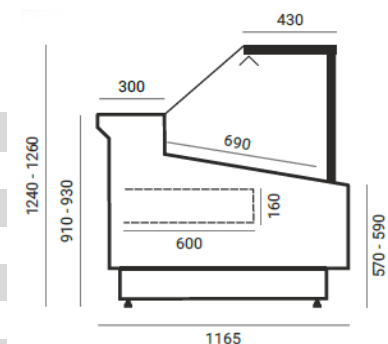

WCh-8

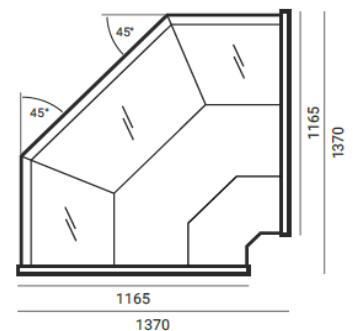

WCh-Nz

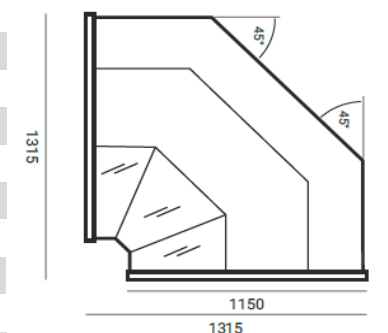

WCh-Nw

Nazwa	Długość [mm]	Poj. użyt. [dm <sup>3</sup> ]	Pow. półek [m <sup>2</sup> ]	Cena netto PLN
<b>CARMEN (PLUG-IN)</b>				
WCh-8 Carmen 1330	1250*/1330**	340	0,9	10 633
WCh-8 Carmen 1570	1490*/1570**	400	1,07	11 323
WCh-8 Carmen 2000	1920*/2000**	520	1,38	12 671
WCh-8 Carmen 2580	2500*/2580**	680	1,8	15 427
WCh-8 Carmen 3060	2980*/3060**	800	2,14	17 598
WCh-8/1 Carmen 1330	1250*/1330**	290	1,03	11 684
WCh-8/1 Carmen 1570	1490*/1570**	345	1,23	12 436
WCh-8/1 Carmen 2000	1920*/2000**	440	1,58	13 965
WCh-8/1 Carmen 2580	2500*/2580**	580	2,06	17 075
WCh-8/1 Carmen 3060	2980*/3060**	670	2,46	19 407
WCh-8 Nz	1330*/1370**	150	1	14 819
WCh-8 Nw	1270*/1315**	190	0,8	14 043
WCh-8/1 Nz	1330*/1370**	150	1	14 808
WCh-8/1 Nw	1270*/1315**	190	0,8	14139
<b>CARMEN (REMOTE)***</b>				
WCh-8 Carmen 1330 ZZ	1250*/1330**	340	0,9	8 454
WCh-8 Carmen 1570 ZZ	1490*/1570**	400	1,07	9 336
WCh-8 Carmen 2000 ZZ	1920*/2000**	520	1,38	10 268
WCh-8 Carmen 2580 ZZ	2500*/2580**	680	1,8	12 887
WCh-8 Carmen 3060 ZZ	2980*/3060**	800	2,14	15 021
WCh-8/1 Carmen 1330 ZZ	1250*/1330**	290	1,03	9 286
WCh-8/1 Carmen 1570 ZZ	1490*/1570**	345	1,23	10 715
WCh-8/1 Carmen 2000 ZZ	1920*/2000**	440	1,58	12 928
WCh-8/1 Carmen 2580 ZZ	2500*/2580**	580	2,06	14 221
WCh-8/1 Carmen 3060 ZZ	2980*/3060**	670	2,46	16 564
WCh-8 Nz ZZ	1330*/1370**	150	1	12 222
WCh-8 Nw ZZ	1270*/1315**	190	0,8	11 446
WCh-8/1 Nz ZZ	1330*/1370**	150	1	12 211
WCh-8/1 Nw ZZ	1270*/1315**	190	0,8	11 783

\*Dla wersji bez boków.

\*\* Dla wersji z bokami.

\*\*\*Ceny urządzeń pod agregat zewnętrzny nie zawierają kosztów zaworów, agregatów, montażu.

<b>Wyposażenie standardowe</b>	<b>WCh-8/1 (PLUG-IN)</b>	<b>WCh-8/1 (REMOTE)</b>	<b>WCh-8 (PLUG- IN)</b>	<b>WCh-8 (REMOTE)</b>
agregat chłodniczy wewnętrzny z ekologicznym czynnikiem R290	+	-	+	-
chłodzenie dynamiczne z automatycznym odszranianiem	+	+	-	-
chłodzenie grawitacyjne (nie dotyczy narożnika zewnętrznego)	-	-	+	+
szyba frontowa dzielona rozwierna	+	+	+	+
stelaż wewnętrzny malowany proszkowo kolor: srebrny lub czarny	+	+	+	+
boki ABS izolowany ekologiczną pianką poliuretanową	+	-	+	-
front z blachy malowanej proszkowo	+	+	+	+
ekspozycja z blachy nierdzewnej H17	+	+	+	+
blat roboczy (250mm) z blachy nierdzewnej H18	+	+	+	+
komora przechowalnicza z blachy nierdzewnej (światło drzwi 515x230)	+	+	+	+
termostat z automatycznym odszranianiem i cyfrowym wyświetlaczem	+	+	+	+
oświetlenie ekspozycyjne świetlówka LED	+	+	+	+
przesłony nocne – plexi	+	+	+	+

<b>Opcje</b>	<b>PLUG-IN</b>	<b>REMOTE</b>	
	cena netto	cena netto	
oświetlenie LED mięsne	56	56	<b>PLN/mb</b>
gniazdo elektryczne	77	77	<b>PLN/szt.</b>
wtyczka angielska	21	21	<b>PLN/kpl.</b>
elektryczne grzałki odszraniania parownika	318	318	<b>PLN/mb</b>
przegroda stała - szkło	290	290	<b>PLN/szt.</b>
przegroda regulowana - plexi	256	256	<b>PLN/szt.</b>
połka szklana z podświetleniem (niechłodnicza)	324	324	<b>PLN/mb</b>
przesuwna półka na wagę/krajalnicę	899	899	<b>PLN/szt.</b>
półka od strony klienta profil AL./H18	425	425	<b>PLN/mb</b>
blat granitowy	403	403	<b>PLN/mb</b>
blat granitowy WCh-Nw	776	776	<b>PLN/szt.</b>
blat granitowy WCh-Nz	350	350	<b>PLN/szt.</b>
nakładka kaskadowa	420	420	<b>PLN/mb</b>
nakładka kaskadowa narożnika	467	467	<b>PLN/kpl.</b>
wanna na świeżą rybę (tylko do wersji z chłodzeniem grawitacyjnym)	611	611	<b>PLN/mb</b>
wanna na świeżą rybę narożnika (tylko do wersji z chłodzeniem grawitacyjnym)	836	836	<b>PLN/szt.</b>
bok zamykający ABS izolowany ekologiczną pianką poliuretanową	772	772	<b>PLN/szt.</b>
bok zamykający MDF lakierowany	1137	1137	<b>PLN/szt.</b>
front MDF lakierowany	294	294	<b>PLN/mb</b>
front ze stali nierdzewnej	187	187	<b>PLN/mb</b>
zawór rozprężny	433	433	<b>PLN/kpl.</b>
zestaw kólek	166	166	<b>PLN/kpl.</b>
malowanie parownika metoda katoferezy	284	284	<b>PLN/mb</b>
dopł. niestandardowy kolor elementów metalowych	218	218	<b>PLN/mb</b>
przestrzeń ekspozycyjna i wnętrze z blachy kwasoodpornej	579	579	<b>PLN/mb</b>
automatyczne odparowanie skroplin	236	236	<b>PLN/szt.</b>
płaska ekspozycja	83	83	<b>PLN/mb</b>
urządzenie z zakresem temperatury od -1 °C do +5 °C (z wyłączeniem narożników)	499	499	<b>PLN/mb</b>

# CARMEN LS



+1/+7 °C



WCh-8/1 Carmen (wentylowana)

WCh-8 Carmen (grawitacja)

Zdjęcia zawierają elementy opcji dodatkowych

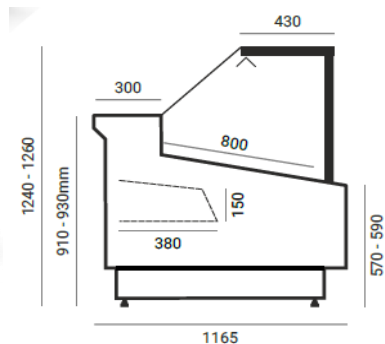

WCh-8/1

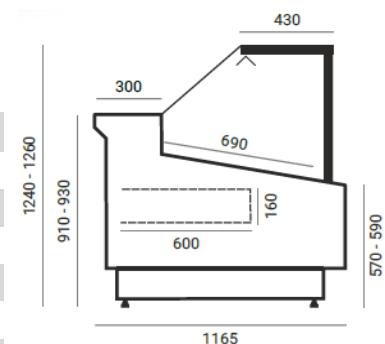

WCh-8

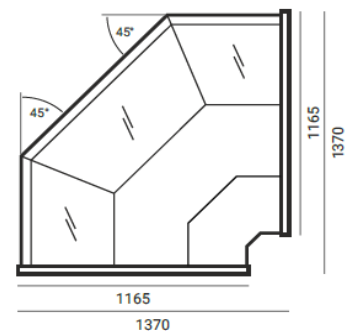

WCh-Nz

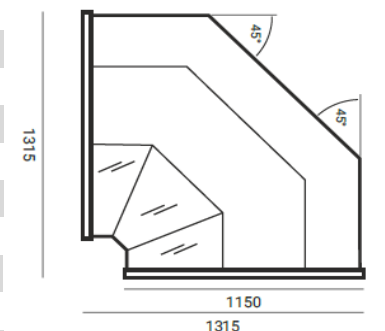

WCh-Nw

Nazwa	Długość [mm]	Poj. użyt. [dm <sup>3</sup> ]	Pow. półek [m <sup>2</sup> ]	Cena netto PLN
<b>CARMEN LS (PLUG-IN)</b>				
WCh-8 Carmen 1330 LS	1250*/1330**	340	0,9	12 018
WCh-8 Carmen 1570 LS	1490*/1570**	400	1,07	12 606
WCh-8 Carmen 2000 LS	1920*/2000**	520	1,38	14 890
WCh-8 Carmen 2580 LS	2500*/2580**	680	1,8	17 646
WCh-8 Carmen 3060 LS	2980*/3060**	800	2,14	19 859
WCh-8/1 Carmen 1330 LS	1250*/1330**	290	1,03	12 864
WCh-8/1 Carmen 1570 LS	1490*/1570**	345	1,23	13 726
WCh-8/1 Carmen 2000 LS	1920*/2000**	440	1,58	16 074
WCh-8/1 Carmen 2580 LS	2500*/2580**	580	2,06	19 417
WCh-8/1 Carmen 3060 LS	2980*/3060**	670	2,46	22 121
WCh-8 Nz LS	1330*/1370**	150	1	18 134
WCh-8 Nw LS	1270*/1315**	190	0,8	14 793
WCh-8/1 Nz LS	1330*/1370**	150	1	18 299
WCh-8/1 Nw LS	1270*/1315**	190	0,8	15336
<b>CARMEN LS (REMOTE)***</b>				
WCh-8 Carmen 1330 LS ZZ	1250*/1330**	340	0,9	10 028
WCh-8 Carmen 1570 LS ZZ	1490*/1570**	400	1,07	10 807
WCh-8 Carmen 2000 LS ZZ	1920*/2000**	520	1,38	12 928
WCh-8 Carmen 2580 LS ZZ	2500*/2580**	680	1,8	15 403
WCh-8 Carmen 3060 LS ZZ	2980*/3060**	800	2,14	17 579
WCh-8/1 Carmen 1330 LS ZZ	1250*/1330**	290	1,03	10 763
WCh-8/1 Carmen 1570 LS ZZ	1490*/1570**	345	1,23	12 456
WCh-8/1 Carmen 2000 LS ZZ	1920*/2000**	440	1,58	13 905
WCh-8/1 Carmen 2580 LS ZZ	2500*/2580**	580	2,06	16 860
WCh-8/1 Carmen 3060 LS ZZ	2980*/3060**	670	2,46	19 575
WCh-8 Nz LS ZZ	1330*/1370**	150	1	16 157
WCh-8 Nw LS ZZ	1270*/1315**	190	0,8	12 196
WCh-8/1 Nz LS ZZ	1330*/1370**	150	1	16 157
WCh-8/1 Nw LS ZZ	1270*/1315**	190	0,8	11 194

\*Dla wersji bez boków.

\*\* Dla wersji z bokami.

\*\*\*Ceny urządzeń pod agregat zewnętrzny nie zawierają kosztów zaworów, agregatów, montażu.

<b>Wyposażenie standardowe</b>	<b>WCh-8/1 LS (PLUG-IN)</b>	<b>WCh-8/1 LS (REMOTE)</b>	<b>WCh-8 LS (PLUG-IN)</b>	<b>WCh-8 LS (REMOTE)</b>
agregat chłodniczy wewnętrzny z ekologicznym czynnikiem R290	+	-	+	-
chłodzenie dynamiczne z automatycznym odszranianiem	+	+	-	-
chłodzenie grawitacyjne (nie dotyczy narożnika zewnętrznego)	-	-	+	+
szyba frontowa podnoszona na siłownikach	+	+	+	+
stelaż wewnętrzny malowany proszkowo kolor: srebrny lub czarny	+	+	+	+
boki ABS izolowany ekologiczną pianką poliuretanową	+	-	+	-
front z blachy malowanej proszkowo	+	+	+	+
ekspozycja z blachy nierdzewnej H17	+	+	+	+
blat roboczy (250mm) z blachy nierdzewnej H18	+	+	+	+
komora przechowalnicza z blachy nierdzewnej (światło drzwi 515x230)	+	+	+	+
termostat z automatycznym odszranianiem i cyfrowym wyświetlaczem	+	+	+	+
oświetlenie ekspozycyjne świetlówka LED	+	+	+	+
przesłony nocne – plexi	+	+	+	+

<b>Opcje</b>	<b>PLUG-IN</b>	<b>REMOTE</b>	
	cena netto	cena netto	
oświetlenie LED mięsne	56	56	<b>PLN/mb</b>
gniazdo elektryczne	77	77	<b>PLN/szt.</b>
wtyczka angielska	21	21	<b>PLN/kpl.</b>
elektryczne grzałki odszraniania parownika	318	318	<b>PLN/mb</b>
przegroda stała - szkło	290	290	<b>PLN/szt.</b>
przegroda regulowana - plexi	256	256	<b>PLN/szt.</b>
połka szklana z podświetleniem (niechłodnicza)	324	324	<b>PLN/mb</b>
przesuwana półka na wagę/krajalnicę	899	899	<b>PLN/szt.</b>
półka od strony klienta profil aluminium	425	425	<b>PLN/mb</b>
blat granitowy	403	403	<b>PLN/mb</b>
blat granitowy WCh-Nw	776	776	<b>PLN/szt.</b>
blat granitowy WCh-Nz	350	350	<b>PLN/szt.</b>
nakładka kaskadowa	420	420	<b>PLN/mb</b>
nakładka kaskadowa narożnika	467	467	<b>PLN/kpl.</b>
wanna na świeżą rybę (tylko do wersji z chłodzeniem grawitacyjnym)	611	611	<b>PLN/mb</b>
wanna na świeżą rybę narożnika (tylko do wersji z chłodzeniem grawitacyjnym)	836	836	<b>PLN/szt.</b>
bok zamykający ABS izolowany ekologiczną pianką poliuretanową	772	772	<b>PLN/szt.</b>
bok zamykający MDF lakierowany	1137	1137	<b>PLN/szt.</b>
front MDF lakierowany	294	294	<b>PLN/mb</b>
front ze stali nierdzewnej	187	187	<b>PLN/mb</b>
zawór rozprężny	433	433	<b>PLN/kpl.</b>
zestaw kólek	166	166	<b>PLN/kpl.</b>
malowanie parownika metoda katoderezy	284	284	<b>PLN/mb</b>
dopł. niestandardowy kolor elementów metalowych	218	218	<b>PLN/mb</b>
przeźroczystość ekspozycyjna i wnętrze z blachy kwasoodpornej	579	579	<b>PLN/mb</b>
automatyczne odparowanie skroplin	236	236	<b>PLN/szt.</b>
płaska ekspozycja	83	83	<b>PLN/mb</b>
urządzenie z zakresem temperatury od -1 °C do +5 °C (z wyłączeniem narożników)	499	499	<b>PLN/mb</b>

**CARMEN XL**

+1/+7 °C

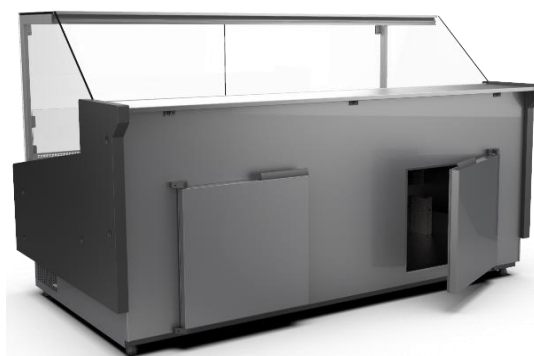

Zdjęcia zawierają elementy opcji dodatkowych

Nazwa	Długość [mm]	Poj. użyt. [dm <sup>3</sup> ]	Pow. półek [m <sup>2</sup> ]	Cena netto PLN
<b>CARMEN XL (PLUG-IN)</b>				
Carmen XL 1570	1490*/1570**	645	1,18	16 978
Carmen XL 2000	1920*/2000**	835	1,53	17 470
Carmen XL 2580	2500*/2580**	1065	2	22 041
Carmen XL 3060	2980*/3060**	1280	2,38	25 203
Carmen XL LS 1570	1490*/1570**	645	1,18	18 154
Carmen XL LS 2000	1920*/2000**	835	1,53	19 712
Carmen XL LS 2580	2500*/2580**	1065	2	24 398
Carmen XL LS 3060	2980*/3060**	1280	2,38	27 406
<b>CARMEN XL (REMOTE)***</b>				
Carmen XL 1570 ZZ	1490*/1570**	645	1,18	13 642
Carmen XL 2000 ZZ	1920*/2000**	835	1,53	13 917
Carmen XL 2580 ZZ	2500*/2580**	1065	2	17 913
Carmen XL 3060 ZZ	2980*/3060**	1280	2,38	20 591
Carmen XL 1570 LS ZZ	1490*/1570**	645	1,18	14 737
Carmen XL 2000 LS ZZ	1920*/2000**	835	1,53	16 136
Carmen XL 2580 LS ZZ	2500*/2580**	1065	2	20 720
Carmen XL 3060 LS ZZ	2980*/3060**	1280	2,38	23 034

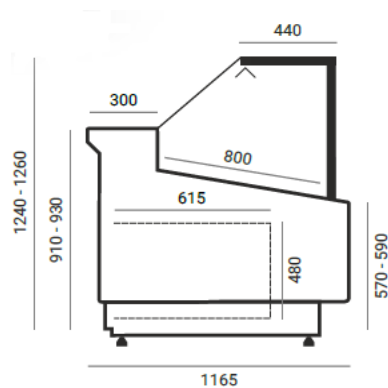

\*Dla wersji bez boków.

\*\* Dla wersji z bokami.

\*\*\*Ceny urządzeń pod agregat zewnętrzny nie zawierają kosztów zaworów, agregatów, montażu.

**Wyposażenie standardowe**

	CARMEN XL (PLUG-IN)	CARMEN XL (REMOTE)	CARMEN XL LS (PLUG-IN)	CARMEN XL LS (REMOTE)
agregat chłodniczy wewnętrzny z ekologicznym czynnikiem R290	+	-	+	-
2 niezależne układy chłodzenie dynamiczne z automatycznym odszranianiem dla ekspozycji i komory	+	+	+	+
szyba frontowa dzielona rozwierna	+	+	-	-
szyba frontowa podnoszona na siłownikach	-	-	+	+
stelaż wewnętrzny malowany proszkowo kolor: srebrny lub czarny	+	+	+	+
boki ABS izolowane ekologiczną pianką poliuretanową	+	-	+	-
front z blachy malowanej proszkowo	+	+	+	+
ekspozycja z blachy nierdzewnej H17	+	+	+	+
blat roboczy (250mm) z blachy nierdzewnej H18	+	+	+	+
komora przechowalnicza z blachy nierdzewnej (światło drzwi)	+	+	+	+
2 termostaty z automatycznym odszranianiem i cyfrowym wyświetlaczem	+	+	+	+
oświetlenie ekspozycyjne świetlówka LED	+	+	+	+
przesłony nocne – plexi	+	+	+	+
automatyczne odparowanie skroplin	+	-	+	-
grzałka parownika komory	+	+	+	+

**Opcje**

	PLUG-IN	REMOTE	
	cena netto	cena netto	
oświetlenie LED mięsne	56	56	PLN/mb
gniazdo elektryczne	77	77	PLN/szt.
wtyczka angielska	21	21	PLN/kpl.
elektryczne grzałki odszraniania parownika ekspozycji	318	318	PLN/mb
przegroda stała - szkło	290	290	PLN/szt.
przegroda regulowana - plexi	256	256	PLN/szt.
połka szklana z podświetleniem (niechłodnicza)	324	324	PLN/mb
przesuwna półka na wagę/krajalnicę	899	899	PLN/szt.
półka od strony klienta profil aluminium	425	425	PLN/mb
blat granitowy	403	403	PLN/mb
nakładka kaskadowa	420	420	PLN/mb
wanna na świeżą rybę (tylko do wersji z chłodzeniem grawitacyjnym)	611	611	PLN/mb
bok zamykający ABS izolowany ekologiczną pianką poliuretanową	772	772	PLN/szt.
bok zamykający MDF lakierowany	1137	1137	PLN/szt.
front MDF lakierowany	294	294	PLN/mb
front ze stali nierdzewnej	187	187	PLN/mb
zawór rozprężny	433	433	PLN/kpl.
zestaw kółek	166	166	PLN/kpl.
malowanie parownika metoda katoferezy	284	284	PLN/mb
dopł. niestandardowy kolor elementów metalowych	218	218	PLN/mb
przestrzeń ekspozycyjna i wnętrze z blachy kwasoodpornej	579	579	PLN/mb
płaska ekspozycja	83	83	PLN/mb

# CARMEN Self Service



+5/+10 °C

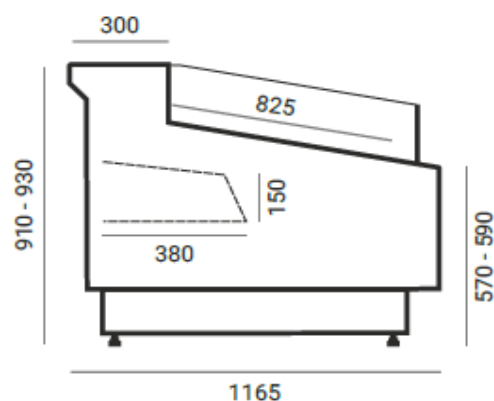

Zdjęcia zawierają elementy opcji dodatkowych

Nazwa	Długość [mm]	Poj. użyt. [dm <sup>3</sup> ]	Pow. pótek [m <sup>2</sup> ]	Cena netto PLN
<b>CARMEN Self Service (PLUG-IN)</b>				
WCh-8/1 Carmen Self Service 1330	1250*/1330**	290	1,03	10 136
WCh-8/1 Carmen Self Service 1570	1490*/1570**	345	1,23	10 494
WCh-8/1 Carmen Self Service 1330 LS	1250*/1330**	290	1,03	10 460
WCh-8/1 Carmen Self Service 1570 LS	1490*/1570**	345	1,23	10 782
<b>CARMEN Self Service (REMOTE)***</b>				
WCh-8/1 Carmen Self Service 1330	1250*/1330**	290	1,03	7 677
WCh-8/1 Carmen Self Service 1570	1490*/1570**	345	1,23	8 163
WCh-8/1 Carmen Self Service 1330 LS	1250*/1330**	290	1,03	8 001
WCh-8/1 Carmen Self Service 1570 LS	1490*/1570**	345	1,23	9 112

\*Dla wersji bez boków.

\*\* Dla wersji z bokami.

\*\*\*Ceny urządzeń pod agregat zewnętrzny nie zawierają kosztów zaworów, agregatów, montażu.



**Wypożyczenie standardowe**

	Self-Service (PLUG-IN)	Self-Service (REMOTE)
agregat chłodniczy wewnętrzny z ekologicznym czynnikiem R290	+	-
chłodzenie dynamiczne z automatycznym odszranianiem	+	+
stelaż wewnętrzny malowany proszkowo kolor: srebrny lub czarny	+	+
boki ABS izolowany ekologiczną pianką poliuretanową	+	-
front z blachy malowanej proszkowo	+	+
ekspozycja z blachy nierdzewnej H17	+	+
blat roboczy (250mm) z blachy nierdzewnej H18	+	+
komora przechowalnicza z blachy nierdzewnej (światło drzwi 515x230)	+	+
termostat z automatycznym odszranianiem i cyfrowym wyświetlaczem	+	+

Opcje	PLUG-IN	REMOTE	
	cena netto	cena netto	
gniazdo elektryczne	77	77	<b>PLN/szt.</b>
wtyczka angielska	21	21	<b>PLN/kpl.</b>
elektryczne grzałki odszraniania parownika	318	318	<b>PLN/mb</b>
przegroda regulowana - plexi	229	229	<b>PLN/kpl.</b>
przesuwna półka na wagę/krajalnicę	899	899	<b>PLN/szt.</b>
półka od strony klienta profil aluminium	425	425	<b>PLN/mb</b>
blat granitowy	403	403	<b>PLN/mb</b>
nakładka kaskadowa	420	420	<b>PLN/mb</b>
bok zamykający ABS izolowany ekologiczną pianką poliuretanową	772	772	<b>PLN/szt.</b>
bok zamykający MDF lakierowany	1137	1137	<b>PLN/szt.</b>
front MDF lakierowany	294	294	<b>PLN/mb</b>
front ze stali nierdzewnej	187	187	<b>PLN/mb</b>
zawór rozprężny	433	433	<b>PLN/kpl.</b>
zestaw kółek	166	166	<b>PLN/kpl.</b>
malowanie parownika metoda katoferezy	284	284	<b>PLN/mb</b>
dopł. niestandardowy kolor elementów metalowych	218	218	<b>PLN/mb</b>
przeźroczliwość ekspozycyjna i wewnątrz z blachy kwasoodpornej	579	579	<b>PLN/mb</b>
automatyczne odparowanie skroplin	236	236	<b>PLN/szt.</b>
płaska ekspozycja	83	83	<b>PLN/mb</b>

# CARMEN GN



+2/+8 °C



Zdjęcia zawierają elementy opcji dodatkowych

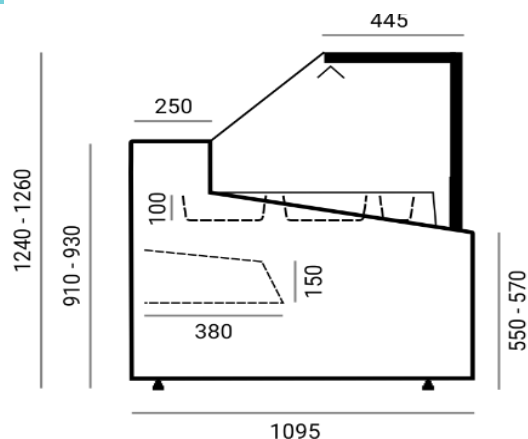

Nazwa	Długość [mm]	Poj. użyt. [dm <sup>3</sup> ]	Ilość poj. GN	Cena netto PLN
<b>CARMEN GN (PLUG-IN)</b>				
Carmen GN 970	890*/970**	245	5xGN 1/6 10xGN 1/3	11 442
Carmen GN 1330	1250*/1330**	345	7xGN 1/6 14xGN 1/3	12 302
Carmen GN 970 LS	890*/970**	245	5xGN 1/6 10xGN 1/3	12 884
Carmen GN 1330 LS	1250*/1330**	345	7xGN 1/6 14xGN 1/3	13 622

\*Dla wersji bez boków.

\*\* Dla wersji z bokami.

\*\*\*Ceny urządzeń pod agregat zewnętrzny nie zawierają kosztów zaworów, agregatów, montażu.

Wyposażenie standardowe	(PLUG-IN)	(PLUG-IN) LS
agregat chłodniczy wewnętrzny z ekologicznym czynnikiem R290	+	+
chłodzenie dynamiczne z automatycznym odszranianiem	+	+
szyba frontowa dzielona rozwierna	+	-
szyba frontowa podnoszona na siłownikach	-	+
stelaż wewnętrzny malowany proszkowo kolor: srebrny lub czarny	+	+
boki metalowe izolowane ekologiczną pianką poliuretanową	+	+
front z blachy malowanej proszkowo	+	+
ekspozycja z blachy nierdzewnej H17	+	+
blat roboczy (250mm) z blachy nierdzewnej H18	+	+
komora przechowalnicza z blachy nierdzewnej (światło drzwi 515x230)	+	+
przesłony nocne – plexi	+	+
2 poprzeczki po dGN	+	+

Opcje	PLUG-IN	
	cena netto	
gniazdo elektryczne	77	PLN/szt.
wtyczka angielska	21	PLN/kpl.
elektryczne grzałki odszraniania parownika	318	PLN/mb
przesuwna półka na wagę/krajalnicę	899	PLN/szt.
półka od strony klienta profil aluminium	425	PLN/mb
blat granitowy	403	PLN/mb
bok zamykający ABS izolowany ekologiczną pianką poliuretanową	772	PLN/szt.
bok zamykający MDF lakierowany	1137	PLN/szt.
front MDF lakierowany	294	PLN/mb
front ze stali nierdzewnej	187	PLN/mb
zawór rozprężny	433	PLN/kpl.
zestaw kótek	166	PLN/kpl.
malowanie parownika metoda katoferezy	284	PLN/mb
dopł. niestandardowy kolor elementów metalowych	218	PLN/mb
przeźroczliwość ekspozycyjna i wewnątrz z blachy kwasoodpornej	579	PLN/mb
automatyczne odparowanie skroplin	236	PLN/szt.

# CARMEN BEMAR



+40/+60 °C

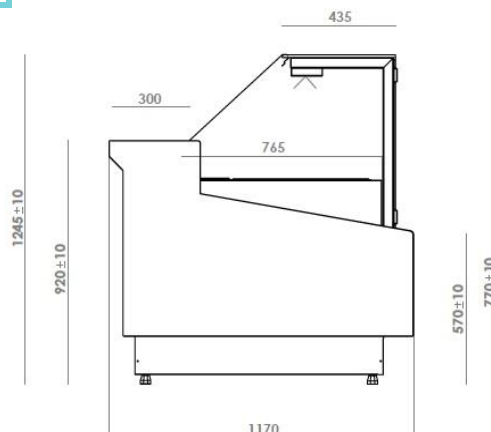

Zdjęcia zawierają elementy opcji dodatkowych

Nazwa	Długość [mm]	Poj. użyt. [dm <sup>3</sup> ]	Ilość poj. GN	Cena netto PLN
<b>CARMEN BEMAR (PLUG-IN)</b>				
Carmen bemar 1330	1250*/1330**	345	GN 1/1-3szt.; GN 2/4-1szt.; GN 1/6-1szt.;	12 160
Carmen bemar 1330 LS	1250*/1330**	345	GN 1/1-3szt.; GN 2/4-1szt.; GN 1/6-1szt.;	13 794

\*Dla wersji bez boków.

\*\* Dla wersji z bokami.

\*\*\*Ceny urządzeń pod agregat zewnętrzny nie zawierają kosztów zaworów, agregatów, montażu.

Wyposażenie standardowe	(PLUG-IN)	(PLUG-IN) LS
bemar wodny	+	+
szyba frontowa dzielona rozwierna	+	-
szyba frontowa podnoszona na siłownikach	-	+
stelaż wewnętrzny malowany proszkowo kolor: srebrny lub czarny	+	+
boki ABS izolowany ekologiczną pianką poliuretanową	+	+
front z blachy malowanej proszkowo	+	+
blat roboczy (250mm) z blachy nierdzewnej H18	+	+
kontrola poziomu wody	+	+
termostat z automatycznym odszranianiem i cyfrowym wyświetlaczem	+	+
przesłony nocne – plexi	+	+
ekspozycja pojemniki GN	+	+

Opcje	PLUG-IN	
	cena netto	
gniazdo elektryczne	77	PLN/szt.
wtyczka angielska	21	PLN/kpl.
przesuwna półka na wagę/krajalnicę	899	PLN/szt.
półka od strony klienta profil aluminium	425	PLN/mb
blat granitowy	403	PLN/mb
bok zamykający ABS izolowany ekologiczną pianką poliuretanową	772	PLN/szt.
bok zamykający MDF lakierowany	1137	PLN/szt.
front MDF lakierowany	294	PLN/mb
front ze stali nierdzewnej	187	PLN/mb
zawór rozprężny	433	PLN/kpl.
zestaw kółek	166	PLN/kpl.
malowanie parownika metoda katoferezy	284	PLN/mb
dopł. niestandardowy kolor elementów metalowych	218	PLN/mb

# DOROTEA



+1/+7 °C



Dorotea D (wentylowana)



Dorotea S (gravitacyjna)

Zdjęcia zawierają elementy opcji dodatkowych

Nazwa	Długość [mm]	Poj. użyt. [dm <sup>3</sup> ]	Pow. półek [m <sup>2</sup> ]	Cena netto PLN
<b>DOROTEA (PLUG-IN)</b>				
Dorotea D 970	890*/970**	275	0,46	9 998
Dorotea D 1330	1250*/1330**	360	0,64	10 548
Dorotea D 1570	1490*/1570**	435	0,75	11 098
Dorotea D 2000	1920*/2000**	550	0,95	13 034
Dorotea S 970	890*/970**	275	0,46	9 444
Dorotea S 1330	1250*/1330**	360	0,64	9 900
Dorotea S 1570	1490*/1570**	435	0,75	10 817
Dorotea S 2000	1920*/2000**	550	0,95	12 092
<b>DOROTEA (REMOTE)***</b>				
Dorotea D 970 ZZ	890*/970**	275	0,46	7 579
Dorotea D 1330 ZZ	1250*/1330**	360	0,64	8 673
Dorotea D 1570 ZZ	1490*/1570**	435	0,75	9 012
Dorotea D 2000 ZZ	1920*/2000**	550	0,95	10 831
Dorotea S 970 ZZ	890*/970**	275	0,46	7 509
Dorotea S 1330 ZZ	1250*/1330**	360	0,64	7 998
Dorotea S 1570 ZZ	1490*/1570**	435	0,75	8 784
Dorotea S 2000 ZZ	1920*/2000**	550	0,95	10 045

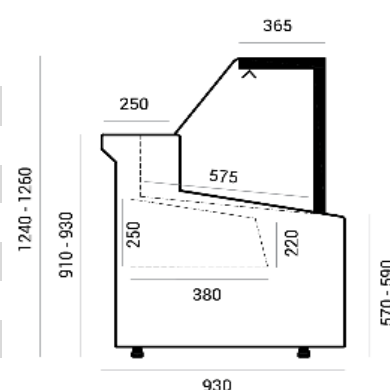

Dorotea G

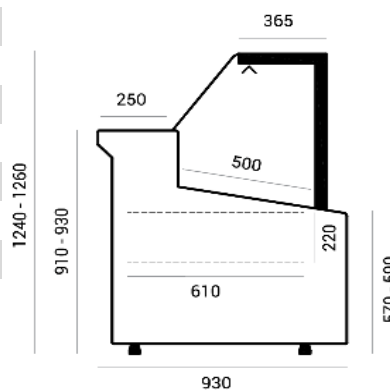

Dorotea S

\*Dla wersji bez boków.

\*\* Dla wersji z bokami.

\*\*\*Ceny urządzeń pod agregat zewnętrzny nie zawierają kosztów zaworów, agregatów, montażu.

<b>Wyposażenie standardowe</b>	<b>Dorotea D (PLUG-IN)</b>	<b>Dorotea D (REMOTE)</b>	<b>Dorotea S (PLUG-IN)</b>	<b>Dorotea S (REMOTE)</b>
agregat chłodniczy wewnętrzny z ekologicznym czynnikiem R290	+	-	+	-
chłodzenie dynamiczne z automatycznym odszranianiem	+	+	-	-
chłodzenie grawitacyjne (nie dotyczy narożnika zewnętrznego)	-	-	+	+
szyba frontowa dzielona rozwierna	+	+	+	+
stelaż wewnętrzny malowany proszkowo kolor: srebrny lub czarny	+	+	+	+
boki ABS izolowany ekologiczną pianką poliuretanową	+	-	+	-
front z blachy malowanej proszkowo	+	+	+	+
ekspozycja z blachy nierdzewnej H17	+	+	+	+
blat roboczy (250mm) z blachy nierdzewnej H18	+	+	+	+
komora przechowalnicza z blachy nierdzewnej (światło drzwi 515x230)	+	+	+	+
termostat z automatycznym odszranianiem i cyfrowym wyświetlaczem	+	+	+	+
oświetlenie ekspozycyjne świetlówka LED	+	+	+	+
przesłony nocne – plexi	+	+	+	+

<b>Opcje</b>	<b>PLUG-IN</b>	<b>REMOTE</b>	
	cena netto	cena netto	
oświetlenie LED mięsne	56	56	<b>PLN/mb</b>
gniazdo elektryczne	77	77	<b>PLN/szt.</b>
wtyczka angielska	21	21	<b>PLN/kpl.</b>
elektryczne grzałki odszraniania parownika	318	318	<b>PLN/mb</b>
przegroda stała - szkło	285	285	<b>PLN/kpl.</b>
przegroda regulowana - plexi	238	238	<b>PLN/szt.</b>
połka szklana z podświetleniem (niechłodnicza)	324	324	<b>PLN/mb</b>
przesuwna półka na wagę/krajalnicę	899	899	<b>PLN/szt.</b>
półka od strony klienta profil aluminium	425	425	<b>PLN/mb</b>
blat granitowy	352	352	<b>PLN/mb</b>
nakładka kaskadowa	420	420	<b>PLN/mb</b>
wanna na świeżą rybę (tylko do wersji z chłodzeniem grawitacyjnym)	584	584	<b>PLN/mb</b>
bok zamykający ABS izolowany ekologiczną pianką poliuretanową	689	689	<b>PLN/szt.</b>
bok zamykający MDF lakierowany	1067	1067	<b>PLN/szt.</b>
front MDF lakierowany	294	294	<b>PLN/mb</b>
front ze stali nierdzewnej	187	187	<b>PLN/mb</b>
zawór rozprężny	433	433	<b>PLN/kpl.</b>
zestaw kółek	166	166	<b>PLN/kpl.</b>
malowanie parownika metoda katoferezy	284	284	<b>PLN/mb</b>
dopł. niestandardowy kolor elementów metalowych	218	218	<b>PLN/mb</b>
przeźroczysta ekspozycyjna i wnętrze z blachy kwasoodpornej	457	457	<b>PLN/mb</b>
automatyczne odparowanie skroplin	236	236	<b>PLN/szt.</b>

# OFELIA



+1/+7 °C



WCh-7/1 Ofelia

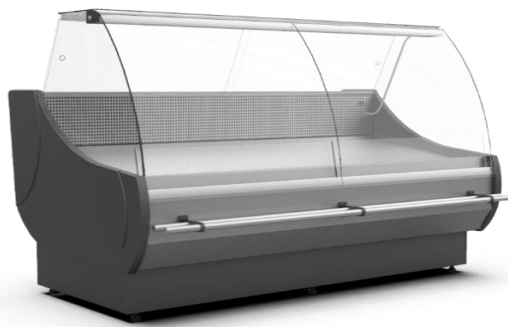

WCh-7 Ofelia

Zdjęcia zawierają elementy opcji dodatkowych

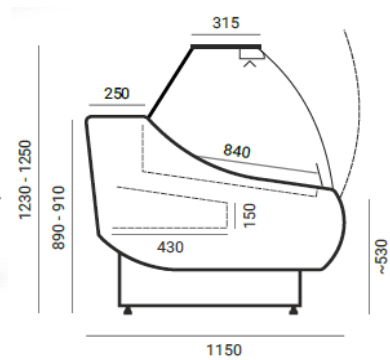

WCh-7/1

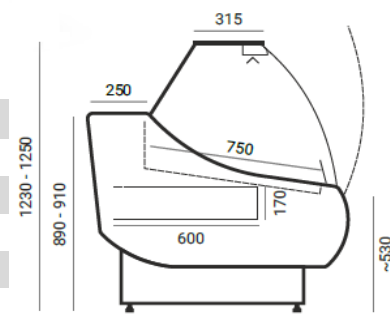

WCh-7

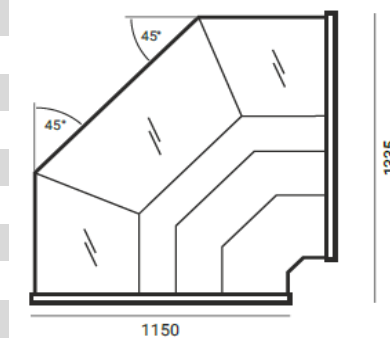

WCh-7 Nz

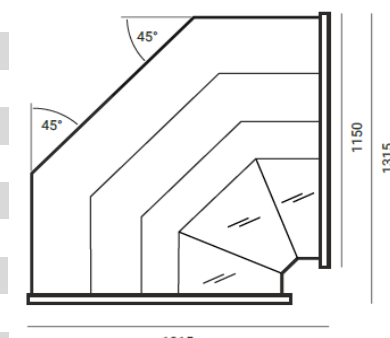

WCh-7 Nw

Nazwa	Długość [mm]	Poj. użyt. [dm <sup>3</sup> ]	Pow. półek [m <sup>2</sup> ]	Cena netto PLN
<b>OFELIA (PLUG-IN)</b>				
WCh-7 Ofelia 1330	1250*/1330**	350	0,94	9 009
WCh-7 Ofelia 1570	1490*/1570**	415	1,12	9 830
WCh-7 Ofelia 2000	1920*/2000**	530	1,44	12 007
WCh-7 Ofelia 2580	2500*/2580**	700	1,88	14 805
WCh-7 Ofelia 3060	2980*/3060**	830	2,24	16 589
WCh-7/1 Ofelia 1330	1250*/1330**	300	1,05	9 863
WCh-7/1 Ofelia 1570	1490*/1570**	360	1,25	11 054
WCh-7/1 Ofelia 2000	1920*/2000**	485	1,62	12 849
WCh-7/1 Ofelia 2580	2500*/2580**	600	2,1	16 783
WCh-7/1 Ofelia 3060	2980*/3060**	720	2,5	19 203
WCh-7 Ofelia Nz	1295*/1335**	200	0,89	14 521
WCh-7 Ofelia Nw	1275*/1315**	145	0,97	14 846
WCh-7/1 Ofelia Nz	1295*/1335**	144	0,96	14 139
WCh-7/1 Ofelia Nw	1275*/1315**	156	1,04	14405
<b>OFELIA (REMOTE)***</b>				
WCh-7 Ofelia 1330 ZZ	1250*/1330**	350	0,94	7 603
WCh-7 Ofelia 1570 ZZ	1490*/1570**	415	1,12	8 672
WCh-7 Ofelia 2000 ZZ	1920*/2000**	530	1,44	9 811
WCh-7 Ofelia 2580 ZZ	2500*/2580**	700	1,88	11 894
WCh-7 Ofelia 3060 ZZ	2980*/3060**	830	2,24	14 276
WCh-7/1 Ofelia 1330 ZZ	1250*/1330**	300	1,05	8 241
WCh-7/1 Ofelia 1570 ZZ	1490*/1570**	360	1,25	9 422
WCh-7/1 Ofelia 2000 ZZ	1920*/2000**	485	1,62	10 638
WCh-7/1 Ofelia 2580 ZZ	2500*/2580**	600	2,1	13 224
WCh-7/1 Ofelia 3060 ZZ	2980*/3060**	720	2,5	15 521
WCh-7 Ofelia Nz ZZ	1295*/1335**	200	0,89	11 971
WCh-7 Ofelia Nw ZZ	1275*/1315**	145	0,97	12 622
WCh-7/1 Ofelia Nz ZZ	1295*/1335**	144	0,96	11 929
WCh-7/1 Ofelia Nw ZZ	1275*/1315**	156	1,04	12 204

\*Dla wersji bez boków.

\*\* Dla wersji z bokami.

\*\*\*Ceny urządzeń pod agregat zewnętrzny nie zawierają kosztów zaworów, agregatów, montażu.



**Wyposażenie standardowe**

	WCh-7/1 (PLUG-IN)	WCh-7/1 (REMOTE)	WCh-7 (PLUG- IN)	WCh-7 (REMOTE)
agregat chłodniczy wewnętrzny z ekologicznym czynnikiem R290	+	-	+	-
chłodzenie dynamiczne z automatycznym odszranianiem	+	+	-	-
chłodzenie grawitacyjne (nie dotyczy narożnika zewnętrznego)	-	-	+	+
szyba frontowa uchylna	+	+	+	+
profile aluminiowe srebrne	+	+	+	+
boki ABS izolowany ekologiczną pianką poliuretanową	+	-	+	-
front z blachy malowanej proszkowo	+	+	+	+
ekspozycja z blachy nierdzewnej H17	+	+	+	+
blat roboczy (250mm) z blachy nierdzewnej H18	+	+	+	+
komora przechowalnicza z blachy nierdzewnej (światło drzwi 515x230)	+	+	+	+
termostat z automatycznym odszranianiem i cyfrowym wyświetlaczem	+	+	+	+
oświetlenie ekspozycyjne świetlówka LED	+	+	+	+
przesłony nocne – plexi	+	+	+	+

**Opcje**

	PLUG-IN	REMOTE	
	cena netto	cena netto	
oświetlenie LED mięsne	56	56	<b>PLN/mb</b>
gniazdo elektryczne	77	77	<b>PLN/szt.</b>
wtyczka angielska	21	21	<b>PLN/kpl.</b>
elektryczne grzałki odszraniania parownika	318	318	<b>PLN/mb</b>
przegroda stała - szkło	265	265	<b>PLN/kpl.</b>
przegroda regulowana - plexi	247	247	<b>PLN/szt.</b>
połka szklana wewnętrzna (niechłodnicza)	133	133	<b>PLN/mb</b>
przesuwna półka na wagę/krajalnicę	899	899	<b>PLN/szt.</b>
półka od strony klienta profil aluminium	425	425	<b>PLN/mb</b>
blat granitowy	352	352	<b>PLN/mb</b>
blat granitowy WCh-Nw	684	684	<b>PLN/szt.</b>
blat granitowy WCh-Nz	284	284	<b>PLN/szt.</b>
nakładka kaskadowa	420	420	<b>PLN/mb</b>
nakładka kaskadowa narożnika	467	467	<b>PLN/mb</b>
wanna na świeżą rybę (tylko do wersji z chłodzeniem grawitacyjnym)	621	621	<b>PLN/mb</b>
wanna na świeżą rybę narożnika (tylko do wersji z chłodzeniem grawitacyjnym)	857	857	<b>PLN/kpl.</b>
bok zamykający ABS izolowany ekologiczną pianką poliuretanową	696	696	<b>PLN/szt.</b>
lakierowanie panelu aluminiowego	238	238	<b>PLN/mb</b>
zawór rozprężny	433	433	<b>PLN/kpl.</b>
zestaw kótek	166	166	<b>PLN/kpl.</b>
malowanie parownika metoda katoferezy	284	284	<b>PLN/mb</b>
dopł. niestandardowy kolor elementów metalowych	158	158	<b>PLN/mb</b>
przeźroczystość ekspozycyjna i wnętrze z blachy kwasoodpornej	523	523	<b>PLN/mb</b>
automatyczne odparowanie skroplin	236	236	<b>PLN/szt.</b>
nakładka na szybę l=50 cm (półka)	136	136	<b>PLN/szt.</b>

# WEGA GRAWITACJA



+1/+7 °C



Zdjęcia zawierają elementy opcji dodatkowych

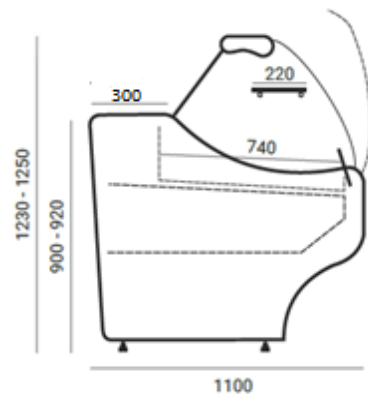

WCh-6/1B Wega

Nazwa	Długość [mm]	Poj. użyt. [dm <sup>3</sup> ]	Pow. półek [m <sup>2</sup> ]	Cena netto PLN
<b>WEGA GRAWITACJA (PLUG-IN)</b>				
WCh-6/1B Wega 750	750*/830**	260	0,52	7 865
WCh-6/1B Wega 1040	960*/1040**	300	0,7	8 201
WCh-6/1B Wega 1200	1120*/1200**	350	0,81	8 405
WCh-6/1B Wega 1570	1490*/1570**	470	1,09	9 514
WCh-6/1B Wega 1800	1720*/1800**	540	1,26	10 742
WCh-6/1B Wega 2000	1920*/2000**	600	1,41	11 612
WCh-6/1B Wega 2530	2450*/2530**	770	1,79	13 596
WCh-6/1B Wega 3060	2980*/3060**	940	2,18	15 972
WCh-6/1B Nw	1500*/1540**	350	0,9	15 192
WCh-6/1B Nz	1500*/1540*	225	1,24	15 204
<b>WEGA GRAWITACJA (REMOTE)***</b>				
WCh-6/1B Wega 750 ZZ	750*/830**	260	0,52	5 857
WCh-6/1B Wega 1040 ZZ	960*/1040**	300	0,7	5 982
WCh-6/1B Wega 1200 ZZ	1120*/1200**	350	0,81	6 462
WCh-6/1B Wega 1570 ZZ	1490*/1570**	470	1,09	8 142
WCh-6/1B Wega 1800 ZZ	1720*/1800**	540	1,26	8 688
WCh-6/1B Wega 2000 ZZ	1920*/2000**	600	1,41	10 204
WCh-6/1B Wega 2530 ZZ	2450*/2530**	770	1,79	11 545
WCh-6/1B Wega 3060 ZZ	2980*/3060**	940	2,18	13 580
WCh-6/1B Nw ZZ	1500*/1540**	350	0,9	13 294
WCh-6/1B Nz ZZ	1500*/1540*	225	1,24	13 413

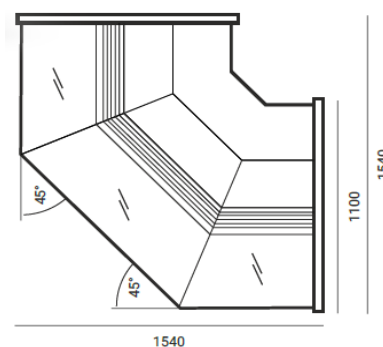

WCh-6/1B Nz

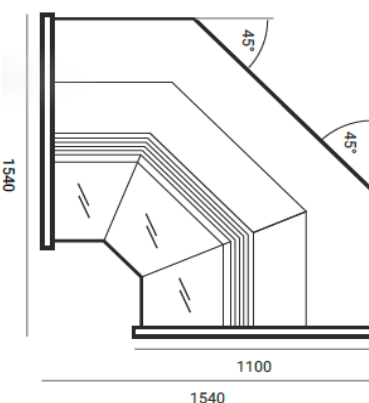

WCh-6/1B Nw

\*Dla wersji bez boków.

\*\* Dla wersji z bokami.

\*\*\*Ceny urządzeń pod agregat zewnętrzny nie zawierają kosztów zaworów, agregatów, montażu.

**Wyposażenie standardowe**

	WCh-6/1B (PLUG-IN)	WCh-6/1B (REMOTE)
agregat chłodniczy wewnętrzny z ekologicznym czynnikiem R290	+	-
chłodzenie grawitacyjne (nie dotyczy narożnika zewnętrznego)	+	+
szyba frontowa uchylna	+	+
profile aluminiowe srebrne	+	+
boki ABS izolowany ekologiczną pianką poliuretanową	+	-
front z tworzywa sztucznego	+	+
ekspozycja z blachy nierdzewnej H17	+	+
blat roboczy PCV	+	+
komora przechowalnicza z blachy nierdzewnej (światło drzwi 515x230)	+	+
termostat z automatycznym odszranianiem i cyfrowym wyświetlaczem	+	+
oświetlenie ekspozycyjne świetlówka LED	+	+
przesłony nocne – plexi	+	+

Opcje	PLUG-IN	REMOTE	
	cena netto	cena netto	
oświetlenie LED mięsne	56	56	<b>PLN/mb</b>
gniazdo elektryczne	77	77	<b>PLN/szt.</b>
wtyczka angielska	21	21	<b>PLN/kpl.</b>
elektryczne grzałki odszraniania parownika	318	318	<b>PLN/mb</b>
przegroda stała - szkło	242	242	<b>PLN/kpl.</b>
przegroda regulowana - plexi	220	220	<b>PLN/szt.</b>
połka szklana wewnętrzna (niechłodnicza)	133	133	<b>PLN/mb</b>
przesuwna półka na wagę/krajalnicę	899	899	<b>PLN/szt.</b>
półka od strony klienta profil aluminium	425	425	<b>PLN/mb</b>
blat granitowy	352	352	<b>PLN/mb</b>
blat granitowy WCh-Nw	684	684	<b>PLN/szt.</b>
blat granitowy WCh-Nz	284	284	<b>PLN/szt.</b>
blat ze stali nierdzewnej	293	293	<b>PLN/mb</b>
blat ze stali nierdzewnej WCh-Nw	529	529	<b>PLN/szt.</b>
blat ze stali nierdzewnej WCh-Nz	318	318	<b>PLN/szt.</b>
nakładka kaskadowa	288	288	<b>PLN/mb</b>
nakładka kaskadowa narożnika	478	478	<b>PLN/szt.</b>
wanna na świeżą rybę	621	621	<b>PLN/mb</b>
wanna na świeżą rybę narożnika	857	857	<b>PLN/kpl.</b>
bok zamykający ABS izolowany ekologiczną pianką poliuretanową	678	678	<b>PLN/szt.</b>
lakierowanie panelu aluminiowego	242	242	<b>PLN/mb</b>
zawór rozprężny	433	433	<b>PLN/kpl.</b>
zestaw kółek	166	166	<b>PLN/kpl.</b>
malowanie parownika metoda katoferezy	284	284	<b>PLN/mb</b>
przeźroczystość ekspozycyjna i wewnątrz z blachy kwasoodpornej	526	526	<b>PLN/mb</b>
automatyczne odparowanie skroplin	236	236	<b>PLN/szt.</b>
nakładka na szybę l=50 cm (półka)	136	136	<b>PLN/szt.</b>

**WEGA WENTYLOWANA**



+1/+7 °C



Zdjęcia zawierają elementy opcji dodatkowych

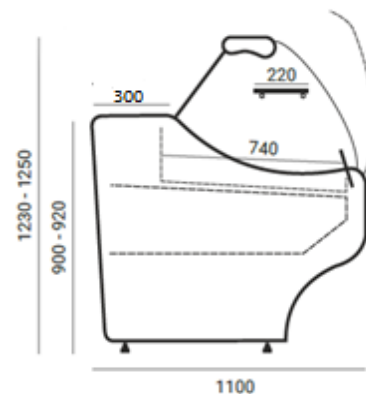

WCh-6/1B Wega

Nazwa	Długość [mm]	Poj. użyt. [dm <sup>3</sup> ]	Pow. półek [m <sup>2</sup> ]	Cena netto PLN
<b>WEGA WENTYLOWANA (PLUG-IN)</b>				
WCh-6/1B Wega 750 W	750*/830**	260	0,52	7 948
WCh-6/1B Wega 1040 W	960*/1040**	300	0,7	8 283
WCh-6/1B Wega 1200 W	1120*/1200**	350	0,81	8 488
WCh-6/1B Wega 1570 W	1490*/1570**	470	1,09	9 679
WCh-6/1B Wega 1800 W	1720*/1800**	540	1,26	10 907
WCh-6/1B Wega 2000 W	1920*/2000**	600	1,41	11 777
WCh-6/1B Wega 2530 W	2450*/2530**	770	1,79	13 843
WCh-6/1B Wega 3060 W	2980*/3060**	940	2,18	16 302
WCh-6/1B Nw W	1500*/1540**	350	0,9	15 742
WCh-6/1B Nz W	1500*/1540*	225	1,24	15 833
<b>WEGA WENTYLOWANA (REMOTE)***</b>				
WCh-6/1B Wega 750 W ZZ	750*/830**	260	0,52	6 022
WCh-6/1B Wega 1040 W ZZ	960*/1040**	300	0,7	6 147
WCh-6/1B Wega 1200 W ZZ	1120*/1200**	350	0,81	6 626
WCh-6/1B Wega 1570 W ZZ	1490*/1570**	470	1,09	8 471
WCh-6/1B Wega 1800 W ZZ	1720*/1800**	540	1,26	9 018
WCh-6/1B Wega 2000 W ZZ	1920*/2000**	600	1,41	10 534
WCh-6/1B Wega 2530 W ZZ	2450*/2530**	770	1,79	12 039
WCh-6/1B Wega 3060 W ZZ	2980*/3060**	940	2,18	14 239
WCh-6/1B Nw W ZZ	1500*/1540**	350	0,9	13 464
WCh-6/1B Nz W ZZ	1500*/1540*	225	1,24	13 753

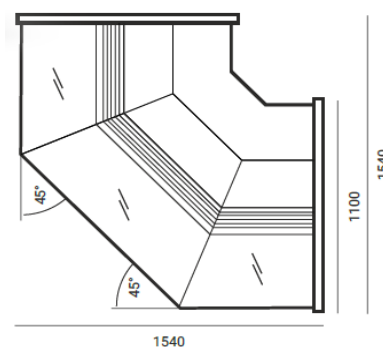

WCh-6/1B Nz

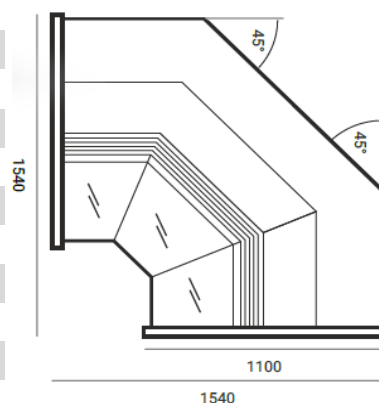

WCh-6/1B Nw

\*Dla wersji bez boków.

\*\* Dla wersji z bokami.

\*\*\*Ceny urządzeń pod agregat zewnętrzny nie zawierają kosztów zaworów, agregatów, montażu.

**Wypożyczenie standardowe**

	WCh-6/1B W (PLUG-IN)	WCh-6/1B (REMOTE)
agregat chłodniczy wewnętrzny z ekologicznym czynnikiem R290	+	-
chłodzenie dynamiczne z automatycznym odszranianiem	+	+
szyba frontowa uchylna	+	+
profile aluminiowe srebrne	+	+
boki ABS izolowany ekologiczną pianką poliuretanową	+	-
front z tworzywa sztucznego	+	+
ekspozycja z blachy nierdzewnej H17	+	+
blat roboczy PCV	+	+
komora przechowalnicza z blachy nierdzewnej (światło drzwi 515x230)	+	+
termostat z automatycznym odszranianiem i cyfrowym wyświetlaczem	+	+
oświetlenie ekspozycyjne świetlówka LED	+	+
przesłony nocne – plexi	+	+

Opcje	PLUG-IN	REMOTE	
	cena netto	cena netto	
oświetlenie LED mięsne	56	56	PLN/mb
gniazdo elektryczne	77	77	PLN/szt.
wtyczka angielska	21	21	PLN/kpl.
elektryczne grzałki odszraniania parownika	318	318	PLN/mb
przegroda stała - szkło	242	242	PLN/kpl.
przegroda regulowana - plexi	220	220	PLN/szt.
połka szklana wewnętrzna (niechłodnicza)	133	133	PLN/mb
przesuwana półka na wagę/krajalnicę	899	899	PLN/szt.
półka od strony klienta profil aluminium	425	425	PLN/mb
blat granitowy	352	352	PLN/mb
blat granitowy WCh-Nw	684	684	PLN/szt.
blat granitowy WCh-Nz	284	284	PLN/szt.
blat ze stali nierdzewnej	293	293	PLN/mb
blat ze stali nierdzewnej WCh-Nw	529	529	PLN/szt.
blat ze stali nierdzewnej WCh-Nz	318	318	PLN/szt.
nakładka kaskadowa	288	288	PLN/mb
nakładka kaskadowa narożnika	478	478	PLN/szt.
wanna na świeżą rybę	621	621	PLN/mb
wanna na świeżą rybę narożnika	857	857	PLN/kpl.
bok zamykający ABS izolowany ekologiczną pianką poliuretanową	678	678	PLN/szt.
lakierowanie panelu aluminiowego	242	242	PLN/mb
zawór rozprężny	433	433	PLN/kpl.
zestaw kółek	166	166	PLN/kpl.
malowanie parownika metoda katodowej	284	284	PLN/mb
przeźroczystość ekspozycyjna i wewnątrz z blachy kwasoodpornej	526	526	PLN/mb
automatyczne odparowanie skroplin	236	236	PLN/szt.
nakładka na szybę l=50 cm (półka)	136	136	PLN/szt.

# EGIDA



+1/+7 °C

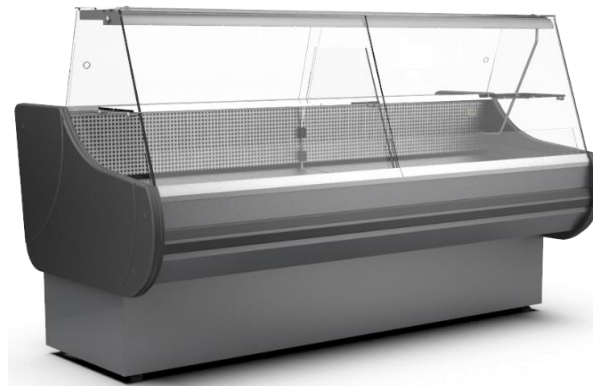

WCh-1/E2 P szyba prosta

Zdjęcia zawierają elementy opcji dodatkowych

Nazwa	Długość [mm]	Poj. użyt. [dm <sup>3</sup> ]	Pow. półek [m <sup>2</sup> ]	Cena netto PLN
<b>EGIDA (PLUG-IN)</b>				
WCh-1/E2 P 1200	1120*/1200**	300	0,64	7 703
WCh-1/E2 P 1570	1490*/1570**	400	0,82	8 396
WCh-1/E2 P 1800	1720*/1800**	500	0,98	8 958
WCh-1/E2 P 2000	1920*/2000**	555	1,1	10 061

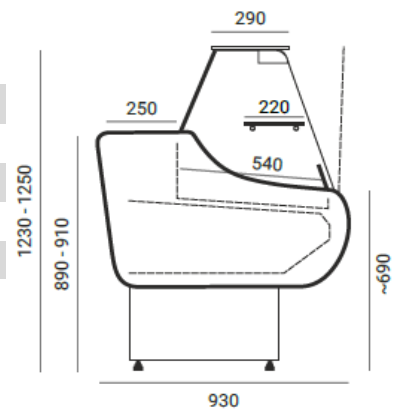

WCh-1/E2 P

\*Dla wersji bez boków.

\*\* Dla wersji z bokami.

**Wypożyczenie standardowe**

WCh-1/E2  
(PLUG-IN)

agregat chłodniczy wewnętrzny z ekologicznym czynnikiem R290	+
chłodzenie grawitacyjne	+
szyba frontowa uchylna	+
profile aluminiowe srebrne	+
boki ABS izolowany ekologiczną pianką poliuretanową	+
front z blachy malowanej proszkowo	+
ekspozycja z blachy nierdzewnej H17	+
blat roboczy PCV	+
komora przechowalnicza z blachy nierdzewnej (światło drzwi 515x230)	+
termostat z automatycznym odszranianiem i cyfrowym wyświetlaczem	+
oświetlenie ekspozycyjne świetlówka LED	+
przesłony nocne – plexi	+

**Opcje** **PLUG-IN**

	cena netto	
oświetlenie LED mięsne	56	<b>PLN/mb</b>
gniazdo elektryczne	77	<b>PLN/szt.</b>
wtyczka angielska	21	<b>PLN/kpl.</b>
elektryczne grzałki odszraniania parownika	318	<b>PLN/mb</b>
przegroda stała - szkło	242	<b>PLN/szt.</b>
przegroda regulowana - plexi	220	<b>PLN/szt.</b>
połka szklana wewnętrzna (niechłodnicza)	133	<b>PLN/mb</b>
przesuwana półka na wagę/krajalnicę	899	<b>PLN/szt.</b>
półka od strony klienta profil aluminium	425	<b>PLN/mb</b>
blat granitowy	352	<b>PLN/mb</b>
blat ze stali nierdzewnej	293	<b>PLN/mb</b>
nakładka kaskadowa	354	<b>PLN/mb</b>
wanna na świeżą rybę	502	<b>PLN/mb</b>
lakierowanie panelu aluminiowego	238	<b>PLN/mb</b>
zawór rozprężny	433	<b>PLN/kpl.</b>
zestaw kółek	166	<b>PLN/kpl.</b>
malowanie parownika metoda katoferezy	284	<b>PLN/mb</b>
przestrzeń ekspozycyjna i wewnątrz z blachy kwasoodpornej	502	<b>PLN/mb</b>
automatyczne odparowanie skroplin	236	<b>PLN/szt.</b>

**SELENA**

+2/+10 °C

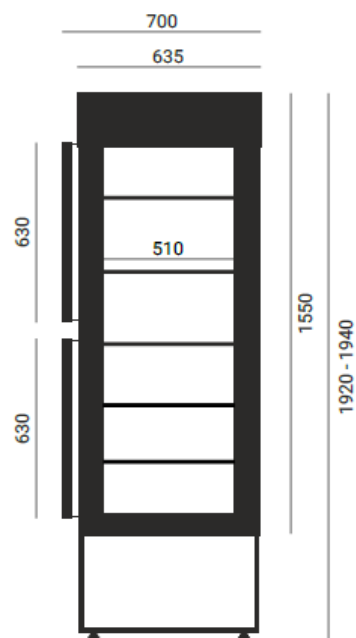

Zdjęcia zawierają elementy opcji dodatkowych

Nazwa	Długość [mm]	Poj. użyt. [dm <sup>3</sup> ]	Pow. półek [m <sup>2</sup> ]	Cena netto PLN
<b>SELENA (PLUG-IN)</b>				
WCh-3/C Selena	830	450	2,1	11 802



Wyposażenie standardowe	SELENA (PLUG-IN)
agregat chłodniczy wewnętrzny z ekologicznym czynnikiem R290	+
chłodzenie grawitacyjne	+
czterostronnie przeszklona z szybami zespolonymi	+
wnętrze wyłożone blachą aluminiową	+
półki druciane plastyfikowane z możliwością regulacji wysokości zawieszenia	+
drzwi przeszklone z szybą zespoloną	+
oświetlenie LED na dwóch frontowych słupkach	+
drzwi prawe lub lewe	+

Opcje	PLUG-IN	
	cena netto	
wtyczka angielska	21	PLN/kpl.
oświetlenie LED na wszystkich słupkach	243	PLN/kpl.
niestandardowy kolor obudowy	320	PLN/kpl.
obudowa zewnętrzna z blachy nierdzewnej H17	613	PLN/kpl.
wyłożenie wnętrza blachą nierdzewną H17	443	PLN/kpl.
dodatkowa półka	120	PLN/szt.
malowanie półek na czarno	119	PLN/kpl.
malowanie półek i wnętrza na czarno	257	PLN/kpl.
zestaw kółek	166	PLN/kpl.

**WESTA**

+2/+10 °C



SCH-1-1/700 Westa



SCH-1-2/800 Westa 2



SCH-1-2/1400 Westa 2



SCH-1-2/P 1400 Westa 2

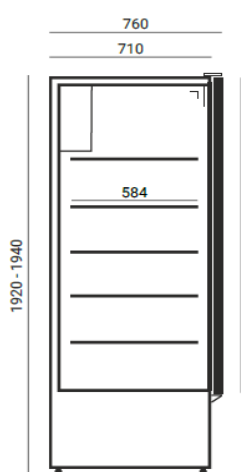

SCH-1-1/700 Westa

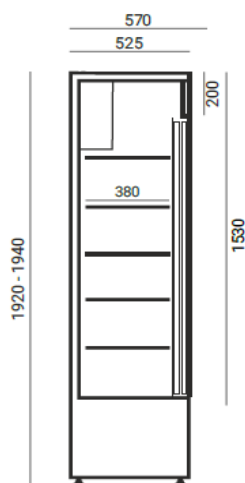

SCH-1-2/800 Westa 2

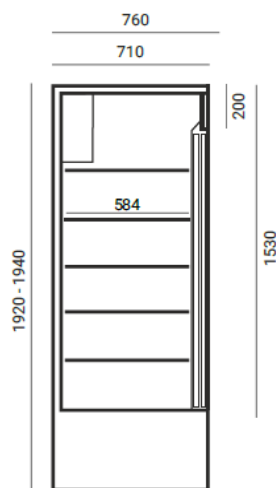

SCH-1-2/1400 Westa 2

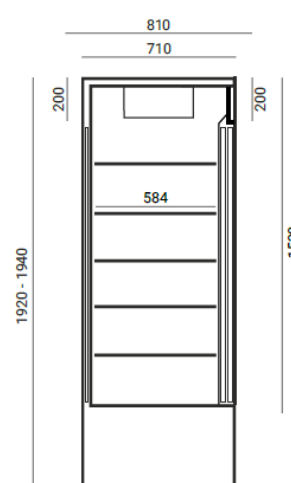

SCH-1-2/P 1400 Westa 2

Zdjęcia zawierają elementy opcji dodatkowych

Nazwa	Długość [mm]	Poj. użyt. [dm <sup>3</sup> ]	Pow. półek [m <sup>2</sup> ]	Cena netto PLN
<b>WESTA (PLUG-IN)</b>				
SCh-1-1/700 Westa	800	700	2,46	7 904
SCh-1-2/800 Westa 2	1300	800	2,66	10 543
SCh-1-2/1400 Westa 2	1640	1400	4,9	12 070
SCh-1-2/P 1400 Westa 2	1640	1400	4,9	12 986

Wyposażenie standardowe	SCh-1-1/700 Westa	SCh-1-2	Westa 2	SCh-1-2 P Westa 2
agregat chłodniczy wewnętrzny z ekologicznym czynnikiem R290	+		+	+
chłodzenie grawitacyjne	+		+	+
drzwi pojedyncze przeszklone z szybą zespoloną	+		-	-
wnętrze wyłożone blachą aluminiową	+		+	+
odudowa zewnętrzna malowana proszkowo	+		+	+
półki druciane plastyfikowane z możliwością regulacji wysokości	+		+	+
termostat z automatycznym odszranianiem i cyfrowym wyświetlaczem	+		+	+
oświetlenie świetlówka LED	+		+	+
drzwi przesuwne z szybą zespoloną	-		+	+
panel górny podświetlany	-		+	+
szafa obustronnie przeszklona	-		-	+

Opcje	PLUG-IN	800	PLUG-IN 700	PLUG-IN 1400	
	cena netto		cena netto		
wtyczka angielska	21		21	21	PLN/kpl.
automatyczne odparowanie skroplin	236		236	236	PLN/szt.
obieg wymuszony	308		308	308	PLN/kpl.
dodatkowe półki	139		127	127	PLN/szt.
wyłożenie wnętrza blachą nierdzewną H17	807		436	873	PLN/szt.
wyłożenie wnętrza blachą kwasoodporną H18	1166		676	1352	PLN/szt.
niestandardowy kolor obudowy	261		231	461	PLN/szt.
obudowa zewnętrzna z blachy nierdzewnej H17	758		459	918	PLN/szt.
przegroda pionowa w szafach 800 L i 1400 L	338		-	338	PLN/szt.

**LUNA**

+2/+10 °C



SCH-1/700 Luna



SCH-1/1400 Luna

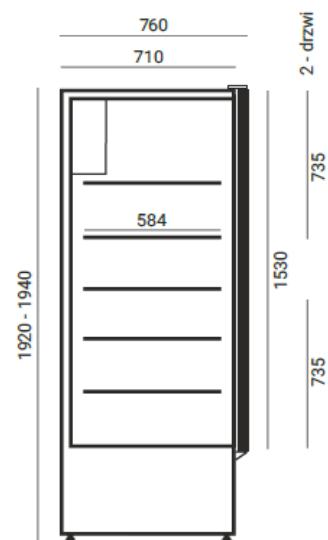

Zdjęcia zawierają elementy opcji dodatkowych

Nazwa	Długość [mm]	Poj. użyt. [dm <sup>3</sup> ]	Pow. półek [m <sup>2</sup> ]	Cena netto PLN
<b>LUNA (PLUG-IN)</b>				
SCh-1/700 Luna	800	700	2,46	7 933
SCh-1/1400 Luna	1640	1400	4,9	11 636

## Wyposażenie standardowe

PLUG-IN

agregat chłodniczy wewnętrzny z ekologicznym czynnikiem R290	+
chłodzenie grawitacyjne	+
drzwi pojedyncze lub dzielone	+
wnętrze wyłożone blachą aluminiową	+
obudowa zewnętrzna malowana proszkowo	+
półki druciane plastyfikowane z możliwością regulacji wysokości	+
termostat z automatycznym odszranianiem i cyfrowym wyświetlaczem	+
drzwi prawe lub lewe (SCh-1/700)	+

Opcje	PLUG-IN	PLUG-IN	
	SCh-1/700	SCh-1/1400	
	cena netto	cena netto	
wtyczka angielska	21	21	<b>PLN/kpl.</b>
automatyczne odparowanie skroplin	236	236	<b>PLN/szt.</b>
obieg wymuszony	308	308	<b>PLN/szt.</b>
dodatkowe półki	127	127	<b>PLN/szt.</b>
wyłożenie wnętrza blachą nierdzewną H17	841	1184	<b>PLN/szt.</b>
wyłożenie wnętrza blachą kwasoodporną H18	1222	1843	<b>PLN/szt.</b>
niestandardowy kolor obudowy	226	415	<b>PLN/szt.</b>
obudowa zewnętrzna z blachy nierdzewnej H17	758	1025	<b>PLN/szt.</b>
oświetlenie LED	281	301	<b>PLN/szt.</b>
przegroda pionowa	-	445	<b>PLN/szt.</b>

**VERMELLO**

+2/+8 °C



RCh-5 Vermello



RCh-5 OF Vermello



RCh-5/1 Vermello



RCh-5/1 OF Vermello

Zdjęcia zawierają elementy opcji dodatkowych

Nazwa	Długość [mm]	Poj. użyt. [dm <sup>3</sup> ]	Pow. półek [m <sup>2</sup> ]	Cena netto PLN
<b>VERMELLO (PLUG-IN)</b>				
RCh-5 Vermello 815-1250	1250*/1340**/1330***	810	3,1	16 325
RCh-5 Vermello 815-1875	1875*/1935**/1955***	1216	4,7	19 940
RCh-5 Vermello 815-2500	2500*/2560**/2580***	1620	6,2	25 186
RCh-5 Vermello 615-1250	1250*/1340**/1330***	564	2,3	15 644
RCh-5 Vermello 615-1875	1875*/1935**/1955***	846	3,5	18 711
RCh-5 Vermello 615-2500	2500*/2560**/2580***	1128	4,6	24 401
RCh-5 Vermello OF 815-1250	1250*/1340**/1330***	810	3,1	14 903
RCh-5 Vermello OF 815-1875	1875*/1935**/1955***	1216	4,7	17 739
RCh-5 Vermello OF 815-2500	2500*/2560**/2580***	1620	6,2	23 140
RCh-5 Vermello OF 615-1250	1250*/1340**/1330***	564	2,3	14 274
RCh-5 Vermello OF 615-1875	1875*/1935**/1955***	846	3,5	17 016
RCh-5 Vermello OF 615-2500	2500*/2560**/2580***	1128	4,6	21 754
<b>VERMELLO (REMOTE****)</b>				
RCh-5/1 Vermello 815-1250	1250*/1340**/1330***	914	3,8	14 017
RCh-5/1 Vermello 815-1875	1875*/1935**/1955***	1370	5,5	16 740
RCh-5/1 Vermello 815-2500	2500*/2560**/2580***	1828	7,6	20 440
RCh-5/1 Vermello 615-1250	1250*/1340**/1330***	636	2,9	13 440
RCh-5/1 Vermello 615-1875	1875*/1935**/1955***	954	4,1	16 633
RCh-5/1 Vermello 615-2500	2500*/2560**/2580***	1908	5,8	19 321
RCh-5/1 Vermello OF 815-1250	1250*/1340**/1330***	914	3,8	11 698
RCh-5/1 Vermello OF 815-1875	1875*/1935**/1955***	1370	5,5	14 053
RCh-5/1 Vermello OF 815-2500	2500*/2560**/2580***	1828	7,6	16 990
RCh-5/1 Vermello OF 615-1250	1250*/1340**/1330***	636	2,9	11 186
RCh-5/1 Vermello OF 615-1875	1875*/1935**/1955***	954	4,1	13 458
RCh-5/1 Vermello OF 615-2500	2500*/2560**/2580***	1908	5,8	15 679

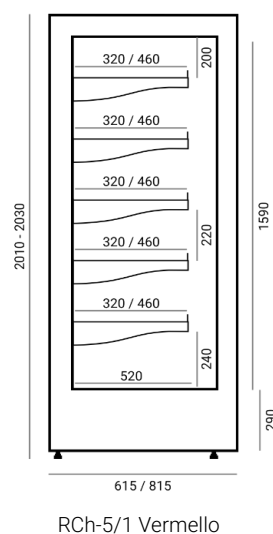
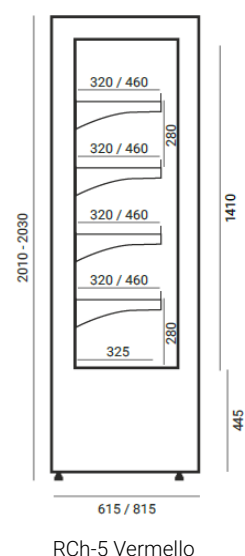

\*Dla wersji bez boków.

\*\* Dla wersji z bokami szklanymi

\*\*\* Dla wersji z bokami metalowymi

\*\*\*\*Ceny urządzeń pod agregat zewnętrzny nie zawierają kosztów zaworów, agregatów, montażu.

Wyposażenie standardowe

	PLUG-IN RCh-5	PLUG-IN RCh-5 OF	REMOTE RCh-5/1	REMOTE RCh-5/1 OF
agregat chłodniczy wewnętrzny z ekologicznym czynnikiem R290	+	+	-	-
chłodzenie dynamiczne z automatycznym odszranianiem	+	+	+	+
przystosowany pod agregat zewnętrzny	-	-	+	+
wnętrze i półki z blachy lakierowanej proszkowo kolor biały/czarny	+	+	+	+
drzwi przesuwne szyba zespolona	+	-	+	-
obudowa zewnętrzna z blachy lakierowanej proszkowo	+	+	+	+
bok pełny z blachy lakierowanej proszkowo	+	+	-	-
oświetlenie LED pionowe i górne	+	+	+	+
listwy cenowe	+	+	+	+
termostat z automatycznym odszranianiem i cyfrowym wyświetlaczem	+	+	+	+
automatyczne odparowanie skroplin	+	+	-	-
4 rzędy półek	+	+	-	-
5 rzędów półek	-	-	+	+

Opcje

	RCh-5 Vermello 615	RCH-5/1 Vermello 615	RCh-5 Vermello 815	RCH-5/1 Vermello 815	
	cena netto	cena netto	cena netto	cena netto	
wtyczka angielska	21	21	21	21	PLN/kpl.
oświetlenie LED każdej półki	772	965	772	965	PLN/mb
energoszczędny wentylator parownika	257	257	257	257	PLN/mb
zawór rozprężny	433	433	433	433	PLN/kpl.
wnętrze z blachy nierdzewnej H17	377	417	381	423	PLN/mb
wnętrze z blachy kwasoodpornej H18	657	733	672	756	PLN/mb
dodatkowa półka lakierowana (1 rząd)	256	256	286	286	PLN/mb
dodatkowa półka z blachy nierdzewnej H17 (1 rząd)	301	301	347	347	PLN/mb
dodatkowa półka z blachy kwasoodpornej H18 (1 rząd)	331	331	393	393	PLN/mb
półka z blachy nierdzewnej H17(zamiana komplet)	319	398	436	544	PLN/mb
półka z blachy kwasoodpornej H18 (zamiana komplet)	443	554	619	773	PLN/mb
malowanie wnętrza w niestandardowym kolorze	283	334	359	431	PLN/mb
bok szklany	1168	1678	2348	2860	PLN/szt.
bok metalowy	832	866	930	936	PLN/szt.
dopłata do drzwi uchylnych	732	749	732	749	PLN/mb
zabezpieczenie towaru: plexi lub płótek	336	415	336	415	PLN/mb
malowanie obudowy w niestandardowym kolorze	111	111	111	111	PLN/mb
malowanie boku w niestandardowym kolorze	153	153	194	194	PLN/szt.
elektryczne grzałki odszraniania parownika	318	318	318	318	PLN/mb
połka drewniana dopłata	1479	1775	1479	1775	PLN/mb
przegroda plexi pomiędzy półkami	299	299	299	299	PLN/mb
lustro górne	274	274	308	308	PLN/mb

# VERMELLO MINI



+2/+8 °C



Vermello Mini



Vermello Mini Nz



Vermello Mini wyspa

Zdjęcia zawierają elementy opcji dodatkowych

Nazwa	Długość [mm]	Poj. użyt. [dm <sup>3</sup> ]	Pow. półek [m <sup>2</sup> ]	Cena netto PLN
<b>VERMELLO MINI (PLUG-IN)</b>				
Vermello Mini 600	625*/655**	185	0,9	11 496
Vermello Mini 900	900*/940**	266	1,2	12 251
<b>VERMELLO MINI (NEUTRAL)</b>				
Vermello Mini NZ	360	64	0,65	3 377

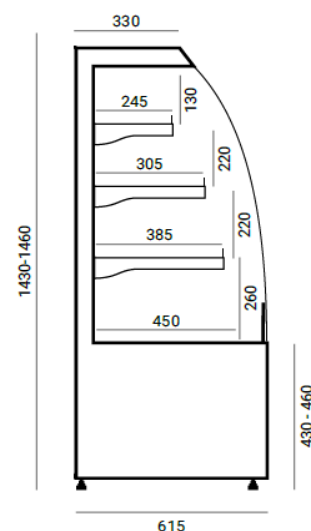

Vermello Mini

## Wariant wykonania urządzeń:

Wyspa Vermello Mini 4x Vermello Mini NZ+ 2x Vermello Mini 600 + 2x Vermello Mini 900

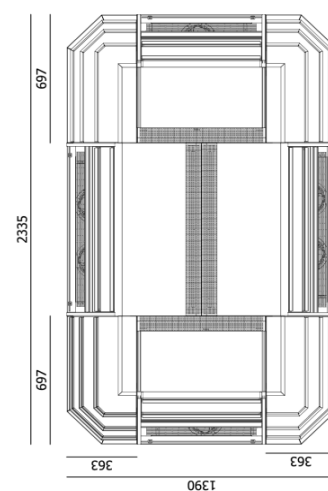

Vermello Mini wyspa

\*Dla wersji bez boków.

\*\* Dla wersji z bokami



## Wypożyczenie standardowe

PLUG-IN

agregat chłodniczy wewnętrzny z ekologicznym czynnikiem R290	+
chłodzenie dynamiczne z automatycznym odszranianiem	+
bok szyba zespolona lakierowana	-
wnętrze i półki z blachy lakierowanej proszkowo RAL7004	+
3 rzędy półek z regulacją wysokości i możliwością pochylenia	+
obudowa zewnętrzna z blachy lakierowanej proszkowo	+
oświetlenie LED górne i każdej półki	+
listwy cenowe	+
termostat z automatycznym odszranianiem i cyfrowym wyświetlaczem	+
automatyczne odparowanie skroplin	+

## Opcje

PLUG-IN

	cena netto	
wtyczka angielska	21	PLN/kpl.
energoszczędny wentylator parownika	257	PLN/mb
zawór rozprężny	433	PLN/kpl.
wnętrze z blachy nierdzewnej H17	299	PLN/mb
wnętrze z blachy kwasoodpornej H18	737	PLN/mb
półka z blachy nierdzewnej H17(zamiana komplet)	227	PLN/mb
półka z blachy kwasoodpornej H18 (zamiana komplet)	395	PLN/mb
malowanie wnętrza w niestandardowym kolorze	249	PLN/mb

**VIRTUS**

+4/+10 °C

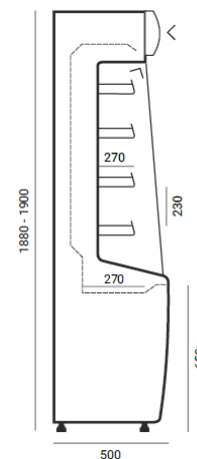

Zdjęcia zawierają elementy opcji dodatkowych

Nazwa	Długość [mm]	Poj. użyt. [dm <sup>3</sup> ]	Pow. półek [m <sup>2</sup> ]	Cena netto PLN
<b>VIRTUS (PLUG-IN)</b>				
RCh-1/R Virtus	680	155	0,74	8 926

**Wypożyczenie standardowe**

PLUG-IN

agregat chłodniczy wewnętrzny z ekologicznym czynnikiem R290	+
chłodzenie dynamiczne z automatycznym odszranianiem	+
bok ABS izolowany pianą poliuretanową	+
wnętrze i półki z blachy lakierowanej proszkowo kolor biały	+
4 rzędy półek z regulacją wysokości i możliwością pochylenia	+
obudowa zewnętrzna z blachy lakierowanej proszkowo	+
oświetlenie LED	+
listwy cenowe	+
termostat z automatycznym odszranianiem i cyfrowym wyświetlaczem	+
automatyczne odparowanie skroplin	+
roleta	+
panel górny podświetlany	+

**Opcje**

PLUG-IN

	cena netto	
wtyczka angielska	21	PLN/kpl.
energoszczędny wentylator parownika	257	PLN/mb
światłówka mięsa LED	56	PLN/mb
zawór rozprężny	433	PLN/kpl.
haki - rząd pojedynczy	479	PLN/mb
wnętrze z blachy nierdzewnej H17	267	PLN/kpl.
wnętrze z blachy kwasoodpornej H18	362	PLN/kpl.
dodatkowa półka lakierowana	248	PLN/szt.
dodatkowa półka z blachy nierdzewnej H17	258	PLN/szt.
dodatkowa półka z blachy kwasoodpornej H18	295	PLN/szt.
półka z blachy nierdzewnej H17 (zamiana)	74	PLN/kpl.
półka z blachy kwasoodpornej H18 (zamiana)	154	PLN/kpl.
malowanie wnętrza w niestandardowym kolorze	342	PLN/kpl.

**ROMEIO**

+4/+8 °C

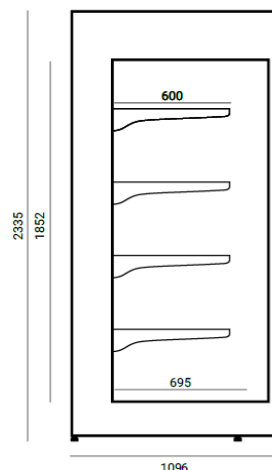

Zdjęcia zawierają elementy opcji dodatkowych

Nazwa	Długość [mm]	Poj. użyt. [dm <sup>3</sup> ]	Pow. półek [m <sup>2</sup> ]	Cena netto PLN
<b>ROMEIO (REMOTE)</b>				
Romeo 1875	1875*/1955**	2000	5,5	19 520
Romeo 2500	2500*/2590**	2760	7,4	22 138
Romeo 3750	3750*/3830**	4140	11,1	30 733

\*Dla wersji bez boków.

\*\* Dla wersji z bokami

## Wyposażenie standardowe

REMOTE

agregat zewnętrzny	+
chłodzenie dynamiczne z automatycznym odszranianiem	+
bok pełny z blachy lakierowanej proszkowo	+
wnętrze i półki z blachy lakierowanej proszkowo kolor biały	+
4 rzędy półek z regulacją wysokości i możliwością pochylenia	+
obudowa zewnętrzna z blachy lakierowanej proszkowo	+
oświetlenie LED pionowe	+
listwy cenowe	+
termostat z automatycznym odszranianiem i cyfrowym wyświetlaczem	+
drzwi rozwierne z szybą zespoloną	+

## Opcje

REMOTE

	cena netto	
wtyczka angielska	21	PLN/kpl.
energoszczędny wentylator parownika	257	PLN/mb
oświetlenie LED każdej półki	772	PLN/mb
zawór rozprężny	433	PLN/kpl.
bok przeszklony	1723	PLN/szt.
dodatkowa półka lakierowana (1 rząd)	375	PLN/mb
dodatkowa półka z blachy nierdzewnej H17 (1 rząd)	378	PLN/mb
dodatkowa półka z blachy kwasoodpornej H18 (1 rząd)	436	PLN/mb
półka z blachy nierdzewnej H17 (zamiana komplet)	70	PLN/mb
półka z blachy kwasoodpornej H18 (zamiana komplet)	280	PLN/mb
malowanie wnętrza w niestandardowym kolorze	489	PLN/mb

# SYRIUSZ



+4/+10 °C



Syriusz



Syriusz wersja warzywna

Zdjęcia zawierają elementy opcji dodatkowych

Nazwa	Długość [mm]	Poj. użyt. [dm <sup>3</sup> ]	Pow. półek [m <sup>2</sup> ]	Cena netto PLN
<b>SYRIUSZ (PLUG-IN)</b>				
RCh-3 Syriusz 1330	1330	656	2,4	16 285
RCh-3 Syriusz 1650	1650	824	3,1	19 166
RCh-3 Syriusz 2000	2000	1000	3,8	20 454
<b>SYRIUSZ (REMOTE*)</b>				
RCh-3 Syriusz 1330 ZZ	1330	656	2,4	10 239
RCh-3 Syriusz 1650 ZZ	1650	824	3,1	13 094
RCh-3 Syriusz 2000 ZZ	2000	1000	3,8	14 007

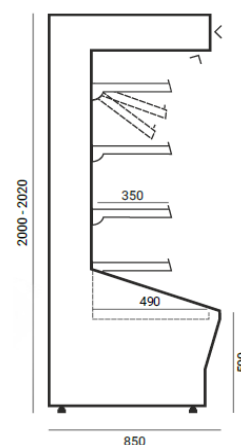

Syriusz

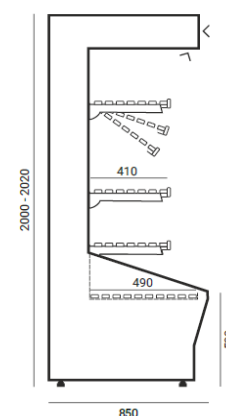

Syriusz wersja warzywna

\*Ceny urządzeń pod agregat zewnętrzny nie zawierają kosztów boków, agregatów, montażu.

Wyposażenie standardowe

	PLUG-IN	REMOTE
agregat chłodniczy wewnętrzny z ekologicznym czynnikiem R454C	+	-
chłodzenie dynamiczne z automatycznym odszranianiem	+	+
bok ABS izolowany pianą poliuretanową	+	-
wnętrze i półki z blachy lakierowanej proszkowo kolor biały	+	+
4 rzędy półek z regulacją wysokości i możliwością pochylenia 3 w wersji warzywnej	+	+
zawór rozprężny	+	+
oświetlenie LED górne	+	+
listwy cenowe	+	+
termostat z automatycznym odszranianiem i cyfrowym wyświetlaczem	+	+
roleta	+	+
panel górny podświetlany	+	+

Opcje

	PLUG-IN	REMOTE	
	cena netto	cena netto	
wtyczka angielska	21	21	PLN/kpl.
energoszczędny wentylator parownika	257	257	PLN/mb
oświetlenie mięsne LED	56	56	PLN/mb
haki rząd pojedynczy	479	479	PLN/mb
wnętrze z blachy kwasoodpornej H18	821	821	PLN/mb
dodatkowa półka lakierowana (1 rząd)	300	300	PLN/mb
dodatkowa półka z blachy nierdzewnej H17 (1 rząd)	331	331	PLN/mb
dodatkowa półka z blachy kwasoodpornej H18 (1 rząd)	374	374	PLN/mb
półka z blachy nierdzewnej H17 (zamiana komplet)	145	145	PLN/mb
półka z blachy kwasoodpornej H18 (zamiana komplet)	297	297	PLN/mb
malowanie wnętrza w niestandardowym kolorze	212	212	PLN/mb
przegroda szklana hartowana	355	355	PLN/mb
bok zamykający ABS	1231	1231	PLN/szt.
podświetlenie półki (4 rzędy półek)	772	772	PLN/mb
lustro do regału w wersji warzywnej	288	288	PLN/mb

# NAOS



+4/+10 °C

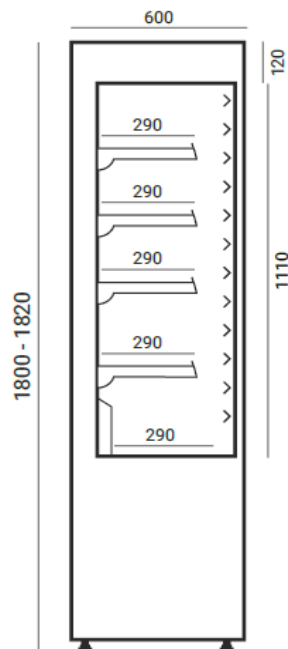

Zdjęcia zawierają elementy opcji dodatkowych

Nazwa	Długość [mm]	Poj. użyt. [dm <sup>3</sup> ]	Pow. półek [m <sup>2</sup> ]	Cena netto PLN
<b>NAOS (PLUG-IN)</b>				
Naos	600	167	0,75	9 735



**Wyposażenie standardowe**

PLUG-IN

agregat chłodniczy wewnętrzny z ekologicznym czynnikiem R290	+
chłodzenie dynamiczne z automatycznym odszranianiem	+
bok pełny z blachy malowany proszkowo	+
wnętrze i półki z blachy lakierowanej proszkowo kolor biały	+
4 rzędy półek z regulacją wysokości i możliwością pochylenia	+
obudowa zewnętrzna z blachy lakierowanej proszkowo	+
oświetlenie LED pionowe i górne	+
listwy cenowe	+
termostat z automatycznym odszranianiem i cyfrowym wyświetlaczem	+
automatyczne odparowanie skroplin	+
roleta	+

**Opcje**

PLUG-IN

	cena netto	
wtyczka angielska	21	PLN/kpl.
podświetlone LED półek	463	PLN/kpl.
zestaw kołowy	166	PLN/kpl.
bok przeszklony (dopłata)	186	PLN/szt.
drzwi przeszklone rozwiernie	1299	PLN/kpl.
dodatkowa półka lakierowana	254	PLN/szt.
dodatkowa półka z blachy nierdzewnej H17	258	PLN/szt.
dodatkowa półka z blachy kwasoodpornej H18	295	PLN/szt.
półka z blachy nierdzewnej H17 (zamiana)	74	PLN/kpl.
półka z blachy kwasoodpornej H18 (zamiana)	154	PLN/kpl.
malowanie wnętrza w niestandardowym kolorze	342	PLN/kpl.
wnętrze z blachy nierdzewnej H17	472	PLN/kpl.
wnętrze z blachy kwasoodpornej H18	628	PLN/kpl.

**REGULUS**

+4/+10 °C



Regulus



Regulus wersja warzywna

Zdjęcia zawierają elementy opcji dodatkowych

Nazwa	Długość [mm]	Poj. użyt. [dm <sup>3</sup> ]	Pow. półek [m <sup>2</sup> ]	Cena netto PLN
<b>REGULUS (PLUG-IN)</b>				
RCh-1/B Regulus 1040	1040	550	1,5	11 788
RCh-1/B Regulus 1570	1570	830	2,4	14 274
RCh-1/B Regulus 2000	2000	1058	3	17 136
<b>REGULUS (REMOTE*)</b>				
RCh-1/B Regulus 1040 ZZ	1040	550	1,5	9 746
RCh-1/B Regulus 1570 ZZ	1570	830	2,4	11 762
RCh-1/B Regulus 2000 ZZ	2000	1058	3	13 327

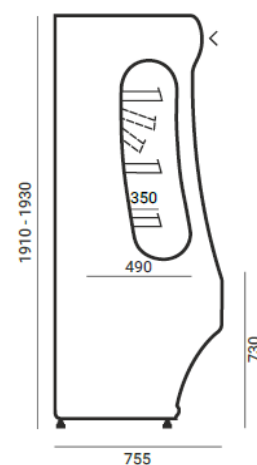

Regulus

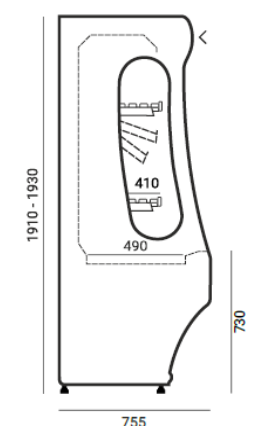

Regulus wersja warzywna

\*Ceny urządzeń pod agregat zewnętrzny nie zawierają kosztów boków, agregatów, montażu.

**Wypożyczenie standardowe**

	PLUG-IN	REMOTE
agregat chłodniczy wewnętrzny z ekologicznym czynnikiem R454C	+	-
chłodzenie dynamiczne z automatycznym odszranianiem	+	+
bok ABS izolowany pianą poliuretanową	+	-
wnętrze i półki z blachy lakierowanej proszkowo kolor biały	+	+
3 rzędy półek z regulacją wysokości i możliwością pochylecia 2 w wersji warzywnej	+	+
zawór rozprężny	+	+
oświetlenie LED górne	+	+
listwy cenowe	+	+
termostat z automatycznym odszranianiem i cyfrowym wyświetlaczem	+	+
roleta	+	+
panel górny podświetlany	+	+
półki drewniane w wersji warzywnej RCh-1/B/W	+	+
półki metalowe w wersji std. RCh-1/B	+	+

**Opcje**

	PLUG-IN	REMOTE	
	cena netto	cena netto	
wtyczka angielska	21	21	PLN/kpl.
energoszczędny wentylator parownika	257	257	PLN/mb
oświetlenie mięsne LED	56	56	PLN/mb
haki rząd pojedynczy	479	479	PLN/mb
wnętrze z blachy kwasoodpornej H18	1167	1167	PLN/mb
dodatkowa półka lakierowana (1 rząd)	315	315	PLN/mb
dodatkowa półka z blachy nierdzewnej H17 (1 rząd)	343	343	PLN/mb
dodatkowa półka z blachy kwasoodpornej H18 (1 rząd)	377	377	PLN/mb
półka z blachy nierdzewnej H17 (zamiana komplet)	0	0	PLN/mb
półka z blachy kwasoodpornej H18 (zamiana komplet)	49	49	PLN/mb
malowanie wnętrza w niestandardowym kolorze	211	211	PLN/mb
bok zamykający ABS	878	878	PLN/szt.
dodatkowa półka drewniana	395	395	PLN/mb
lustro do regału w wersji warzywnej	288	288	PLN/mb
lakierowanie panelu aluminiowego	242	242	PLN/mb

# HELION



+4/+10 °C

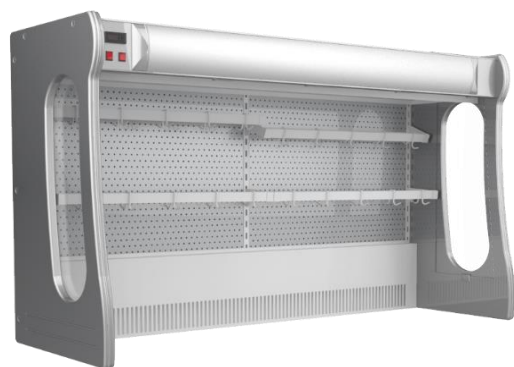

RCh-1-2/B Helion



RCh-1-2/B Helion bok metalowy

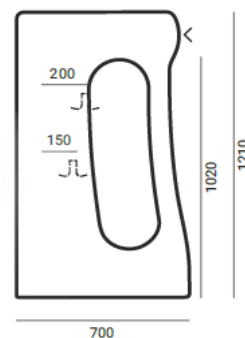

RCh-1-2/B



RCh-1-2/BD Helion 2

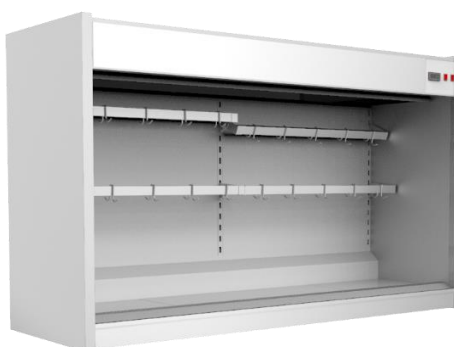

RCh-1-2/BD Helion 2 bok metalowy

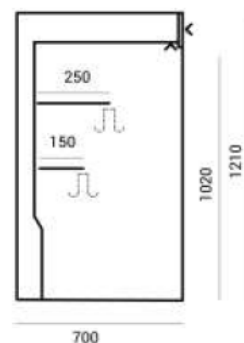

RCh-1-2/BD bok metalowy

Zdjęcia zawierają elementy opcji dodatkowych

Nazwa	Długość [mm]	Poj. użyt. [dm <sup>3</sup> ]	Pow. półek [m <sup>2</sup> ]	Cena netto PLN
<b>HELION (REMOTE)</b>				
RCh-1-2/B Helion 1040	1040	500	0,36	6 800
RCh-1-2/B Helion 1570	1570	790	0,55	7 725
RCh-1-2/B Helion 2000	2000	1000	0,7	8 597
RCh-1-2/B Helion 1040 bok metalowy	1040	500	0,8	6 524
RCh-1-2/B Helion 1570 bok metalowy	1570	790	1,2	7 515
RCh-1-2/B Helion 2000 bok metalowy	2000	1000	1,54	8 445
RCh-1-2/BD Helion 2 1040	1040	500	0,36	7 371
RCh-1-2/BD Helion 2 1570	1570	790	0,55	8 631
RCh-1-2/BD Helion 2 2000	2000	1000	0,7	9 640
RCh-1-2/BD Helion 2 1040 bok metalowy	1040	500	0,8	7 020
RCh-1-2/BD Helion 2 1570 bok metalowy	1570	790	1,2	8 477
RCh-1-2/BD Helion 2 2000 bok metalowy	2000	1000	1,54	9 421

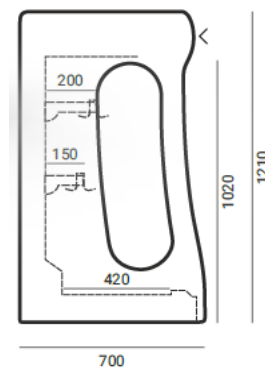

RCh-1-2/BD

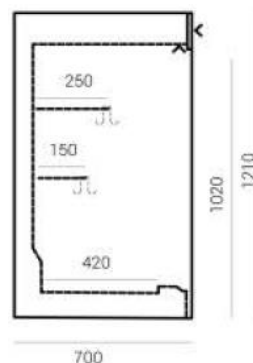

RCh-1-2/BD bok metalowy

## Wyposażenie standardowe

REMOTE

regał wiszący naścienny	+
chłodzenie dynamiczne z automatycznym odszranianiem	+
wnętrze regału z blachy lakierowanej proszkowo kolor biały	+
2 rzędy haków z dowolną regulacją wysokości	+
oświetlenie świetlówka LED	+
panel górny podświetlany	+
termostat z automatycznym odszranianiem i cyfrowym wyświetlaczem	+
haki ze stali nierdzewnej	+
przysłona nocna roleta	+

## Opcje

REMOTE

	cena netto	
wtyczka angielska	21	PLN/kpl.
oświetlenie mięsne LED	56	PLN/mb
haki rząd pojedynczy	479	PLN/mb
zawór rozprężny	433	PLN/kpl.
wnętrze z blachy nierdzewnej H17	74	PLN/mb
wnętrze z blachy kwasoodpornej H18	419	PLN/mb
malowanie wnętrza w niestandardowym kolorze	278	PLN/mb

# ELLADA LS



Ellada LS

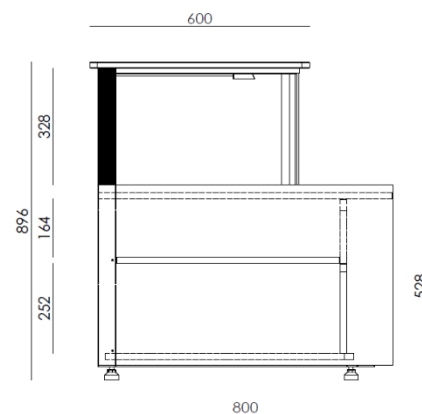

Ellada LS

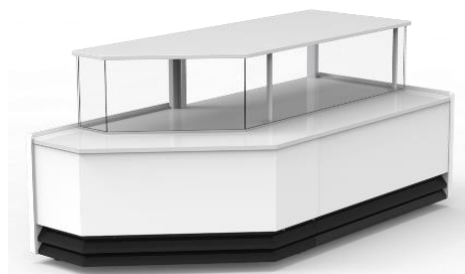

Ellada LS Nz



Ellada LS Nw

Zdjęcia zawierają elementy opcji dodatkowych

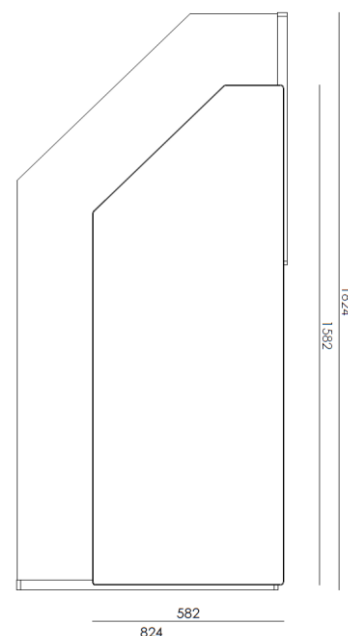

Ellada LS Nz

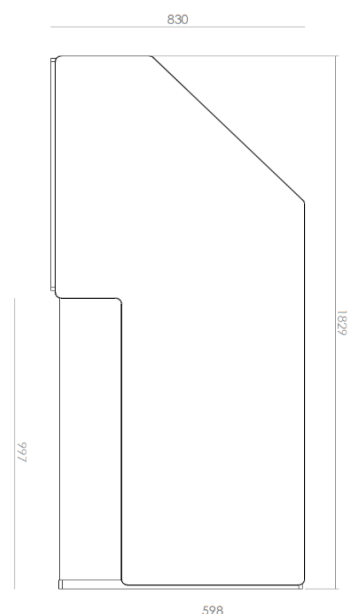

Ellada LS Nw

Nazwa	Długość [mm]	Cena netto PLN
<b>ELLADA LS</b>		
LS-R1/C5 Ellada LS	1000	4 401
LS-R1/C5 Ellada LS Nz+1000	1825	6 263
LS-R1/C5 Ellada LS Nw+1000	1830	6 977

ELLADA LS

## Wyposażenie standardowe

urządzenie neutralne (niechłodnicze)	+
stelaż wewnętrzny malowany proszkowo kolor: srebrny lub czarny	+
obudowa: MDF lakierowany	+
oświetlenie górne LED	+
gniazdo elektryczne	+
szyby pojedyncze hartowane	+

## Opcje

ELLADA LS

	cena netto	
dopł. niestandardowy kolor elementów metalowych	205	<b>PLN/mb.</b>
obudowa: płyta laminowana wg palety CEBEA	-350	<b>PLN/mb.</b>
wtyczka angielska	21	<b>PLN/kpl.</b>
niestandardowy kolor obudowy z płyty wg palety KRONOSPAN	110	<b>PLN/mb.</b>

**ESTERA LS**

Zdjęcia zawierają elementy opcji dodatkowych

Nazwa	Długość [mm]	Cena netto PLN
<b>ESTERA LS</b>		
LS-R1/C Estera LS	1000	2 807



## ESTERA LS

## Wyposażenie standardowe

urządzenie neutralne (niechłodnicze)	+
stelaż wewnętrzny malowany proszkowo kolor: srebrny lub czarny	+
obudowa: płyta laminowana	+
oświetlenie górne LED	+
gniazdo elektryczne	+
szyby pojedyncze hartowane	+

## Opcje

## ESTERA LS

	cena netto	
dopł. niestandardowy kolor elementów metalowych	132	<b>PLN/mb.</b>
obudowa MDF kolor biały lub czarny	1320	<b>PLN/mb.</b>
wtyczka angielska	21	<b>PLN/kpl.</b>
niestandardowy kolor obudowy z płyty wg palety KRONOSPAN	333	<b>PLN/mb.</b>

**CARMEN LS**

LS-R8 Carmen LS



LS-R8 Carmen LS Nz

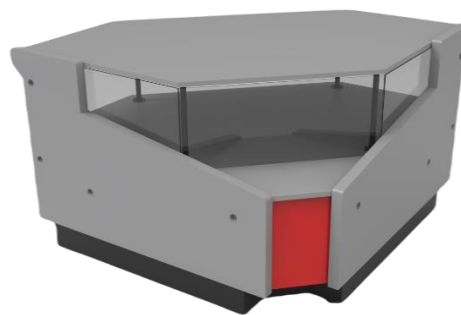

LS-R8 Carmen LS Nw

Zdjęcia zawierają elementy opcji dodatkowych

Nazwa	Długość [mm]	Cena netto PLN
<b>CARMEN LS</b>		
LS-R8 Carmen LS	1000	2 931
LS-8 Carmen Nz LS	1350	4 981
LS-8 Carmen Nw LS	1350	4 689

## CARMEN LS

## Wyposażenie standardowe

urządzenie neutralne (niechłodnicze)	+
stelaż wewnętrzny malowany proszkowo kolor: srebrny lub czarny	+
obudowa: blacha lakierowana proszkowo	+
przeszklenie poliwęglan	+
gniazdo elektryczne	+
bok izolowany ABS	+

## Opcje

## CARMEN LS

	cena netto	
dopł. niestandardowy kolor elementów metalowych	211	<b>PLN/mb</b>
wtyczka angielska	21	<b>PLN/kpl.</b>
niestandardowy kolor obudowy z płyty wg palety KRONOSPAN	610	<b>PLN/mb</b>
bok MDF lakierowany	1754	<b>PLN/kpl.</b>
front MDF lakierowany	294	<b>PLN/mb</b>

**DOROTEA LS**

Zdjęcia zawierają elementy opcji dodatkowych

Nazwa	Długość [mm]	Cena netto PLN
<b>DOROTEA LS</b>		
LS Dorotea	1000	2 881

## DOROTEA LS

## Wyposażenie standardowe

urządzenie neutralne (niechłodnicze)	+
stelaż wewnętrzny malowany proszkowo kolor: srebrny lub czarny	+
obudowa: blacha lakierowana proszkowo	+
przeszklenie poliwęglan	+
gniazdo elektryczne	+
bok izolowany ABS	+

## Opcje

## DOROTEA LS

	cena netto	
dopł. niestandardowy kolor elementów metalowych	363	<b>PLN/mb</b>
wtyczka angielska	21	<b>PLN/kpl.</b>
niestandardowy kolor blatów z płyty wg palety KRONOSPAN	610	<b>PLN/mb</b>
bok MDF lakierowany	1754	<b>PLN/kpl.</b>
front MDF lakierowany	294	<b>PLN/mb</b>

**OFELIA LS**

zawierają elementy opcji dodatkowych

Nazwa	Długość [mm]	Cena netto PLN
<b>OFELIA LS</b>		
LS-R7 Ofelia LS	1000	2 847

## Wyposażenie standardowe

OFELIA LS

urządzenie neutralne (niechłodnicze)	+
stelaż wewnętrzny malowany proszkowo kolor: srebrny lub czarny	+
obudowa: blacha lakierowana proszkowo	+
przeszklenie poliwęglan	+
gniazdo elektryczne	+
bok izolowany ABS	+

## Opcje

OFELIA LS

	cena netto	
dopł. niestandardowy kolor elementów metalowych	211	<b>PLN/mb</b>
wtyczka angielska	21	<b>PLN/szt.</b>
niestandardowy kolor blatów z płyty wg palety KRONOSPAN	596	<b>PLN/mb</b>

**EGIDA LS**

Zdjęcia zawierają elementy opcji dodatkowych

Nazwa	Długość [mm]	Cena netto PLN
<b>EGIDA LS</b>		
LS-R1/E2 Egida LS	1000	2 763



## Wyposażenie standardowe

EGIDA LS

urządzenie neutralne (niechłodnicze)	+
obudowa: blacha lakierowana proszkowo	+
przeszklenie poliwęglan	+
gniazdo elektryczne	+
bok izolowany ABS	+
	+

## Opcje

EGIDA LS

	cena netto	
dopł. niestandardowy kolor elementów metalowych	351	<b>PLN/mb</b>
wtyczka angielska	21	<b>PLN/szt.</b>
niestandardowy kolor blatów z płyty wg palety KRONOSPAN	554	<b>PLN/mb</b>

# WEGA LS



LS-R6/B Wega LS



LS-R6/Bw Wega LS

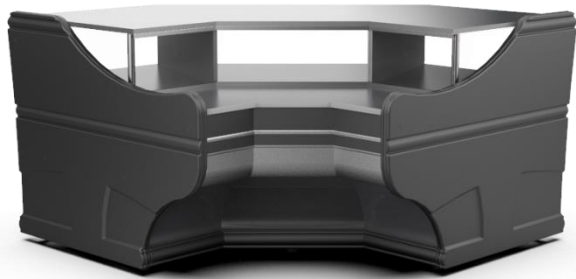

LS-R6/Bz Wega LS



Zdjęcia zawierają elementy opcji dodatkowych

Nazwa

Długość  
[mm]

Cena netto  
PLN

## WEGA LS

LS-R6/B Wega LS

1000

2 890

LS-R6/Bw Wega LS

1517

4 909

LS-R6/Bz Wega LS

1517

5 105

## Wyposażenie standardowe

WEGA LS

urządzenie neutralne (niechłodnicze)	+
obudowa: blacha lakierowana proszkowo	+
przeszklenie poliwęglan	+
gniazdo elektryczne	+
bok izolowany ABS	+
	+

## Opcje

WEGA LS

	cena netto	
dopł. niestandardowy kolor elementów metalowych	47	<b>PLN/mb.</b>
wtyczka angielska	21	<b>PLN/szt.</b>
niestandardowy kolor obudowy z płyty wg palety KRONOSPAN	563	<b>PLN/mb.</b>

**MODENA**

+4/+8 °C



Zdjęcia zawierają elementy opcji dodatkowych

Nazwa	Długość [mm]	Poj. użyt. [dm <sup>3</sup> ]	Pow. półek [m <sup>2</sup> ]	Cena netto PLN
<b>MODENA (PLUG-IN)</b>				
Modena	900	210	0,22	10 131
<b>MODENA (REMOTE)*</b>				
Modena ZZ	900	210	0,22	9 215

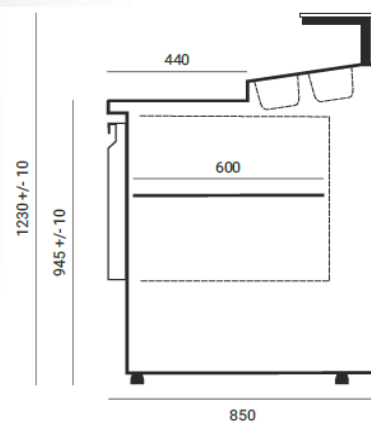

\*Ceny urządzeń pod agregat zewnętrzny nie zawierają kosztów zaworów, agregatów, montażu.

## Wposażenie standardowe

	PLUG-IN	REMOTE
chłodzenie dynamiczne z automatycznym odszranianiem	+	+
agregat chłodniczy wewnętrzny z ekologicznym czynnikiem R290	+	-
blat roboczy z blachy kwasoodpornej H18	+	+
szyba frontowa pojedyncza	+	+
obudowa zewnętrzna frontowa płyta wiórowa laminowana	+	+
obudowa zewnętrzna boki z blachy lakierowanej proszkowo	+	+
elektroniczny regulator temperatury z cyfrowym wyświetlaczem	+	+
automatyczne odparowanie kondensatu	+	-

## Opcje

	MODENA	
	cena netto	
przystosowane do zabudowy indywidualnej (brak płyty front)	-176	<b>PLN/kpl.</b>
front z blachy malowanej proszkowo	301	<b>PLN/kpl.</b>
wtyczka angielska	21	<b>PLN/szt.</b>
zestaw kółek	166	<b>PLN/kpl.</b>